

CENNIK DETALICZNY

Dachy i elewacje

NR 3

Cennik detaliczny obowiązujący od 12.01.2024

Nowość



Garda

BLACHODACHÓWKA MODUŁOWA

**JEDYNA
W PEŁNI
PŁASKA**



klasa powłoki

Super premium

DO **50** LAT
GWARANCJI

klasa powłoki





Premium

DO **25** LAT
GWARANCJI

klasa powłoki

Standard

DO **15** LAT
GWARANCJI

	Blachodachówki modułowe	3
	Elementy wykończeniowe i akcesoria dla blachodachówki modułowej	8
	Panele dachowe	11
	Elementy wykończeniowe / obróbki / akcesoria	14
	Blachodachówki pod wymiar	15
	Elementy wykończeniowe do blachodachówki pod wymiar	17
	Blachy trapezowe i elewacyjne	18
	Systemy elewacyjne	23
	System Modułowych Obróbek Dachowych MOD	24
	Elementy wykończeniowe	26
	System bezpieczeństwa dachowego	32
	Legenda	35

Ceny brutto są obliczone na podstawie 23% stawki podatku VAT.
Wszystkie ceny podane są w PLN.

Niniejszy cennik jest jedynie informacją handlową w rozumieniu art. 71 Kodeksu Cywilnego i nie może być traktowany jako oferta handlowa w myśl art. 66 ust. 1 Kodeksu Cywilnego. Firma BUDMAT Bogdan Więcek zastrzega sobie prawo do zmiany cen bez wcześniejszego powiadomienia w następujących przypadkach: wzrostu/spadku cen kursów walut, zmiany polityki celnej, innych czynników niezależnych od firmy.



DACHY MODUŁOWE





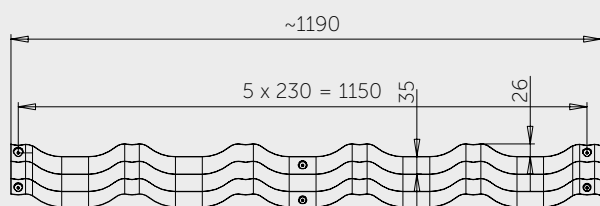

Venecja

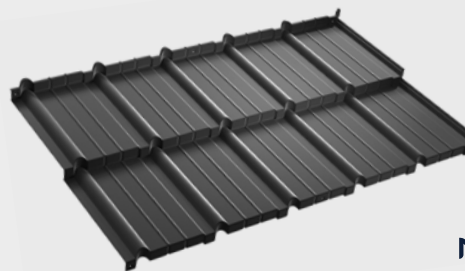

[mm]

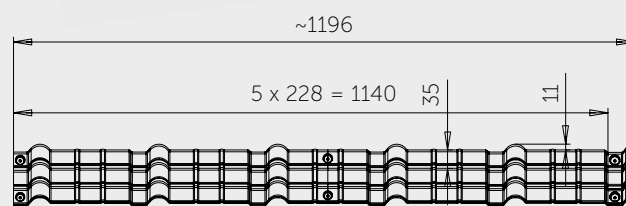

Murano



[mm]

długość modułu	350 mm
pole powierzchni efektywnej 1 arkusza	0,805 m ²
szerokość efektywna	1150 mm
szerokość całkowita	1190 mm
ilość arkuszy na palecie	350 szt.
ilość m ² efektywnych na palecie	281,75 m ²

długość modułu	350 mm
pole powierzchni efektywnej 1 arkusza	0,798 m ²
szerokość efektywna	1140 mm
szerokość całkowita	1196 mm
ilość arkuszy na palecie	319 szt.
ilość m ² efektywnych na palecie	254,56 m ²

Blachodachówki modułowe

Powłoka	Venecja		Murano		Cena		
	netto	brutto	netto	brutto			
KLASA POWŁOKI Super Premium	X-MATT GreenCoat Crown BT DO 50 LAT GWARANCJI	49,80 zł	61,25 zł	49,80 zł	61,25 zł	netto	arkusz
						brutto	
	D-MATT ^{PLUS} DO 30 LAT GWARANCJI	61,86 zł	76,09 zł	62,41 zł	76,76 zł	netto	m ² efektywny
						brutto	
	IDEAL-SATIN GreenCoat Pural BT DO 40 LAT GWARANCJI	45,53 zł	56,00 zł	45,53 zł	56,00 zł	netto	arkusz
						brutto	
	IDEAL-MATT GreenCoat Pural BT, matt DO 40 LAT GWARANCJI	56,56 zł	69,57 zł	57,06 zł	70,18 zł	netto	m ² efektywny
						brutto	
	IDEAL-MATT GreenCoat Pural BT, matt DO 40 LAT GWARANCJI	56,95 zł	70,05 zł	56,95 zł	70,05 zł	netto	arkusz
						brutto	
	IDEAL-MATT GreenCoat Pural BT, matt DO 40 LAT GWARANCJI	70,75 zł	87,02 zł	71,37 zł	87,78 zł	netto	m ² efektywny
						brutto	
IDEAL-MATT GreenCoat Pural BT, matt DO 40 LAT GWARANCJI	56,95 zł	70,05 zł	56,95 zł	70,05 zł	netto	arkusz	
					brutto		
IDEAL-MATT GreenCoat Pural BT, matt DO 40 LAT GWARANCJI	70,75 zł	87,02 zł	71,37 zł	87,78 zł	netto	m ² efektywny	
					brutto		

* Venecja S – dopłata 10% do m². Wersja umożliwiająca montaż na spinke, która eliminuje widoczność wkrętów mocujących do podkonstrukcji.

Produkty w powłoce IDEAL-SATIN i IDEAL-MATT są produkowane na indywidualne zamówienie, bez gwarancji powtarzalności koloru.
Termin realizacji zamówienia: 9-10 tygodni.

Minimalna ilość produkcyjna blachodachówek modułowych: 70 arkuszy.

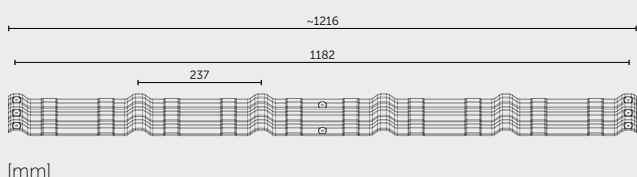

[mm]

długość modułu	350 mm
pole powierzchni efektywnej 1 arkusza	0,827 m ²
szerokość efektywna	1182 mm
szerokość całkowita	~1220 mm
ilość arkuszy na palecie	352 szt.
ilość m ² efektywnych na palecie	291,104 m ²

Nowości!



Do montażu zalecane są wkręty typu **TORX**

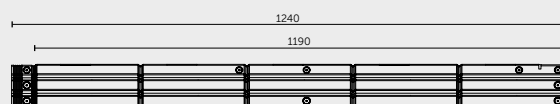
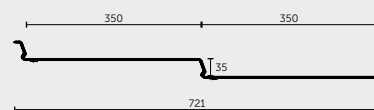

długość modułu	350 mm
pole powierzchni efektywnej 1 arkusza	0,833 m ²
szerokość efektywna	1190 mm
szerokość całkowita	1240 mm
minimalny spadek dachu	25° (46%)

Nowości!

Blachodachówki modułowe

KLASA POWŁOKI	Powłoka	Como Standard / Como Mikrofala*		Garda**		
			Cena			
Super Premium	X-MATT GreenCoat Crown BT DO 50 LAT GWARANCJI		51,47 zł	65,72 zł	netto	arkusz
			63,31 zł	80,84 zł	brutto	
	D-MATT PLUS DO 30 LAT GWARANCJI		62,24 zł	78,90 zł	netto	m ² efektywny
			76,55 zł	97,04 zł	brutto	
	IDEAL-SATIN GreenCoat Pural BT DO 40 LAT GWARANCJI		46,74 zł	60,18 zł	netto	arkusz
			57,49 zł	74,02 zł	brutto	
	IDEAL-MATT GreenCoat Pural BT, matt DO 40 LAT GWARANCJI		56,52 zł	72,24 zł	netto	m ² efektywny
			69,52 zł	88,86 zł	brutto	
	IDEAL-SATIN GreenCoat Pural BT DO 40 LAT GWARANCJI		59,92 zł	-	netto	arkusz
			73,70 zł	-	brutto	
	IDEAL-MATT GreenCoat Pural BT, matt DO 40 LAT GWARANCJI		72,45 zł	-	netto	m ² efektywny
			89,12 zł	-	brutto	
IDEAL-MATT GreenCoat Pural BT, matt DO 40 LAT GWARANCJI		59,92 zł	-	netto	arkusz	
		73,70 zł	-	brutto		
IDEAL-MATT GreenCoat Pural BT, matt DO 40 LAT GWARANCJI		72,45 zł	-	netto	m ² efektywny	
		89,12 zł	-	brutto		

* wykończenie z mikrofalą: +1,50 zł/arkusz

** dostępna w powłokach: X-MATT (455H i 015H) oraz D-MATT PLUS (7016 i 9005)

Produkty w powłoce IDEAL-SATIN i IDEAL-MATT są produkowane na indywidualne zamówienie, bez gwarancji powtarzalności koloru.
Termin realizacji zamówienia: 9-10 tygodni.

Minimalna ilość produkcyjna blachodachówek modułowych: 70 arkuszy.



Bella Sara

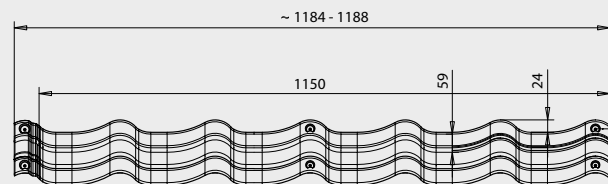

[mm]

długość modułu	350 mm
pole powierzchni efektywnej 1 arkusza	0,805 m ²
szerokość efektywna	1150 mm
szerokość całkowita	1184 - 1188 mm
ilość arkuszy na palecie	350 szt.
ilość m ² efektywnych na palecie	281,75 m ²

MOŻLIWOŚĆ ZAMAWIANIA DO KOŃCA LUTEGO 2024



Rialto

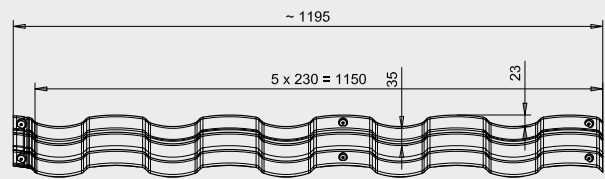

[mm]

długość modułu	350 mm
pole powierzchni efektywnej 1 arkusza	0,805 m ²
szerokość efektywna	1150 mm
szerokość całkowita	1195 mm
ilość arkuszy na palecie	352 szt.
ilość m ² efektywnych na palecie	283,36 m ²

Blachodachówki modułowe

KLASA POWŁOKI	Powłoka	Cena		netto	m ² efektywny
		Bella Sara	Rialto		
Super Premium	X-MATT GreenCoat Crown BT DO 50 LAT GWARANCJI	49,80 zł	49,80 zł	netto	arkusz
		61,25 zł	61,25 zł	brutto	
	D-MATT ^{PLUS} DO 30 LAT GWARANCJI	61,86 zł	61,86 zł	netto	m ² efektywny
		76,09 zł	76,09 zł	brutto	
	IDEAL-SATIN GreenCoat Pural BT DO 40 LAT GWARANCJI	45,53 zł	45,53 zł	netto	arkusz
		56,00 zł	56,00 zł	brutto	
	IDEAL-MATT GreenCoat Pural BT, matt DO 40 LAT GWARANCJI	56,56 zł	56,56 zł	netto	m ² efektywny
		69,57 zł	69,57 zł	brutto	
	IDEAL-MATT GreenCoat Pural BT, matt DO 40 LAT GWARANCJI	56,95 zł	56,95 zł	netto	arkusz
		70,05 zł	70,05 zł	brutto	
	IDEAL-MATT GreenCoat Pural BT, matt DO 40 LAT GWARANCJI	70,75 zł	70,75 zł	netto	m ² efektywny
		87,02 zł	87,02 zł	brutto	
IDEAL-MATT GreenCoat Pural BT, matt DO 40 LAT GWARANCJI	56,95 zł	56,95 zł	netto	arkusz	
	70,05 zł	70,05 zł	brutto		
IDEAL-MATT GreenCoat Pural BT, matt DO 40 LAT GWARANCJI	70,75 zł	70,75 zł	netto	m ² efektywny	
	87,02 zł	87,02 zł	brutto		

Produkty w powłoce IDEAL-SATIN i IDEAL-MATT są produkowane na indywidualne zamówienie, bez gwarancji powtarzalności koloru.
Termin realizacji zamówienia: 9-10 tygodni.

Minimalna ilość produkcyjna blachodachówek modułowych: 70 arkuszy.

MOŻLIWOŚĆ ZAMAWIANIA DO KOŃCA MARCA 2024

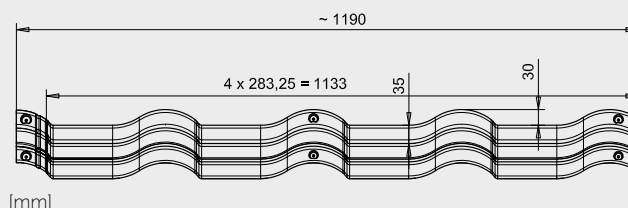

długość modułu	400 mm
pole powierzchni efektywnej 1 arkusza	0,91 m ²
szerokość efektywna	1133 mm
szerokość całkowita	1190 mm
ilość arkuszy na palecie	350 szt.
ilość m ² efektywnych na palecie	318,5 m ²

Blachodachówki modułowe

		Ferrara	
Powłoka		Cena	
KLASA POWŁOKI Super Premium	X-MATT GreenCoat Crown BT DO 50 LAT GWARANCJI	57,00 zł	netto arkusz
		70,11 zł	brutto
	D-MATT ^{PLUS} DO 30 LAT GWARANCJI	62,64 zł	netto m ² efektywny
		77,04 zł	brutto
	IDEAL-SATIN GreenCoat Pural BT DO 40 LAT GWARANCJI	53,06 zł	netto arkusz
		65,26 zł	brutto
	IDEAL-MATT GreenCoat Pural BT, matt DO 40 LAT GWARANCJI	58,31 zł	netto m ² efektywny
		71,72 zł	brutto
	IDEAL-SATIN GreenCoat Pural BT DO 40 LAT GWARANCJI	66,35 zł	netto arkusz
		81,61 zł	brutto
	IDEAL-MATT GreenCoat Pural BT, matt DO 40 LAT GWARANCJI	72,91 zł	netto m ² efektywny
		89,68 zł	brutto
IDEAL-MATT GreenCoat Pural BT, matt DO 40 LAT GWARANCJI	66,35 zł	netto arkusz	
	81,61 zł	brutto	
IDEAL-SATIN GreenCoat Pural BT DO 40 LAT GWARANCJI	72,91 zł	netto m ² efektywny	
	89,68 zł	brutto	

Produkty w powłoce IDEAL-SATIN i IDEAL-MATT są produkowane na indywidualne zamówienie, bez gwarancji powtarzalności koloru.
Termin realizacji zamówienia: 9-10 tygodni.

Minimalna ilość produkcyjna blachodachówek modułowych: 70 arkuszy.

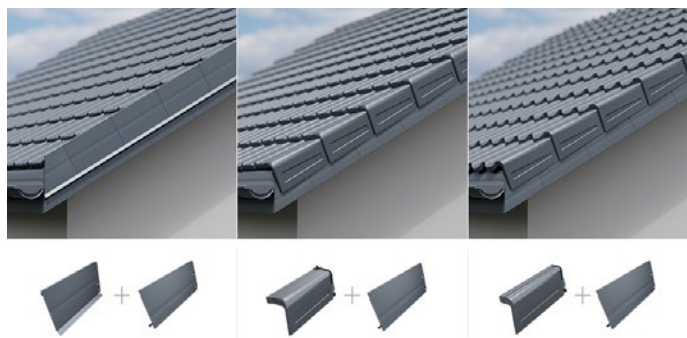

Wiatrownice modułowe do blachodachówek modułowych



Wiatrownica modułowa Venecja	Wiatrownica modułowa Murano	Wiatrownica modułowa Bella Sara	Wiatrownica modułowa Como
Lewa, Prawa Opakowanie: 12 sztuk Grubość blachy: 0,7 mm	Lewa, Prawa Opakowanie: 6 sztuk Grubość blachy: 0,7 mm	Lewa, Prawa Opakowanie: 8 sztuk Grubość blachy: 0,7 mm	Lewa, Prawa Opakowanie: 12 sztuk Grubość blachy: 0,7 mm

KLASA POWŁOKI	Super Premium	Powłoka	Cena				netto	sztuka
		X-MATT GreenCoat Crown BT DO 50 LAT GWARANCJI	37,40 zł	57,22 zł	35,85 zł	37,40 zł		
D-MATT ^{PLUS} DO 30 LAT GWARANCJI	35,00 zł	54,45 zł	34,00 zł	35,00 zł	brutto	sztuka		
		43,05 zł	66,97 zł	41,82 zł	43,05 zł	brutto	sztuka	

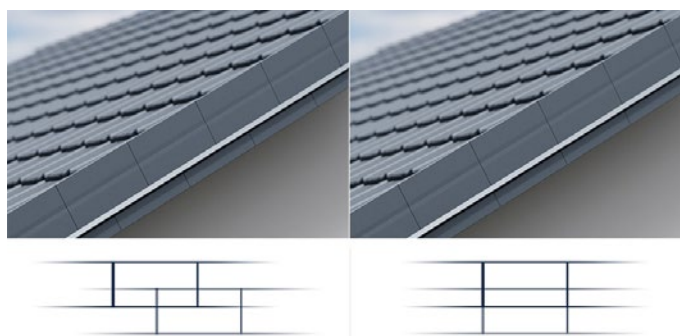

Wiatrownice modułowe Drift do każdego rodzaju pokryć dachowych





Drift 150	Drift 180	Drift 270	Drift 224
Wiatrownica modułowa uniwersalna dolna Lewa, Prawa Opakowanie: 20 sztuk Grubość blachy: 0,5 mm	Wiatrownica modułowa uniwersalna dolna Lewa, Prawa Opakowanie: 20 sztuk Grubość blachy: 0,5 mm	Wiatrownica modułowa uniwersalna dolna Lewa, Prawa Opakowanie: 20 sztuk Grubość blachy: 0,5 mm	Wiatrownica modułowa uniwersalna zewnętrzna Lewa, Prawa Opakowanie: 20 sztuk Grubość blachy: 0,5 mm

KLASA POWŁOKI	Super Premium	Powłoka	Cena				netto	sztuka
		X-MATT GreenCoat Crown BT DO 50 LAT GWARANCJI	9,95 zł	10,80 zł	13,50 zł	12,00 zł		
D-MATT ^{PLUS} DO 30 LAT GWARANCJI	9,35 zł	10,20 zł	13,25 zł	11,15 zł	brutto	sztuka		
		11,50 zł	12,55 zł	16,30 zł	13,71 zł	brutto	sztuka	
IDEAL-SATIN GreenCoat Pural BT DO 40 LAT GWARANCJI	10,50 zł	11,40 zł	13,95 zł	12,65 zł	brutto	sztuka		
IDEAL-MATT GreenCoat Pural BT, matt DO 40 LAT GWARANCJI	10,50 zł	11,40 zł	13,95 zł	12,65 zł	brutto	sztuka		
		12,92 zł	14,02 zł	17,16 zł	15,56 zł	brutto	sztuka	

Blachy płaskie

		Blacha płaska z folią 1,25 x 2,00 grubość 0,50 mm	Blacha płaska bez folii 1,25 x 2,00 grubość 0,50 mm		
Powłoka		Cena			
KLASA POWŁOKI Super Premium	X-MATT GreenCoat Crown BT DO 50 LAT GWARANCJI	50,00 zł	49,30 zł	netto	m ²
		61,50 zł	64,39 zł	brutto	
		125,00 zł	123,25 zł	netto	arkusz
	D-MATT PLUS DO 30 LAT GWARANCJI	153,75 zł	151,60 zł	brutto	
		49,50 zł	48,75 zł	netto	m ²
		60,89 zł	64,39 zł	brutto	
	IDEAL-SATIN GreenCoat Pural BT DO 40 LAT GWARANCJI	123,75 zł	121,88 zł	netto	arkusz
		152,21 zł	149,91 zł	brutto	
		56,00 zł	55,00 zł	netto	m ²
	IDEAL-MATT GreenCoat Pural BT, matt DO 40 LAT GWARANCJI	68,88 zł	64,39 zł	brutto	
		140,00 zł	137,50 zł	netto	arkusz
		172,20 zł	169,13 zł	brutto	
		56,00 zł	55,00 zł	netto	m ²
		68,88 zł	64,39 zł	brutto	
		140,00 zł	137,50 zł	netto	arkusz
	172,20 zł	169,13 zł	brutto		

Akcesoria do blachodachówek modułowych

	Materiał	Cena za sztukę	
		Cena netto	Cena brutto
<p>Listwa startowa wentylacyjna LSW (opakowanie 42 szt.) Długość: 1200 mm / Grubość blachy: 0,5 mm / Powierzchnia wentylacyjna*: 132 cm² * Powierzchnia wentylacyjna listwy wraz z powierzchnią wentylacyjną pod falami blachodachówek modułowych zapewnia wentylację na poziomie 200 cm²/mb okapu, co spełnia wymagania normy DIN 4108-3:1996.</p> 		15,55 zł	19,13 zł
<p>Listwa startowa wentylacyjna LSW Como (opakowanie 60 szt.) Długość: 1200 mm / Grubość blachy: 0,5 mm / Powierzchnia wentylacyjna*: 132 cm² * Powierzchnia wentylacyjna listwy wraz z powierzchnią wentylacyjną pod falami blachodachówek modułowych zapewnia wentylację na poziomie 200 cm²/mb okapu, co spełnia wymagania normy DIN 4108-3:1996.</p> 	Blacha stalowa S280 ocynkowana Z275 z powłoką organiczną SP35		
<p>Listwa startowa wentylacyjna LSW Garda (opakowanie 28 szt.) Długość: 1200 mm / Grubość blachy: 0,5 mm / Powierzchnia wentylacyjna*: 132 cm² * Powierzchnia wentylacyjna listwy wraz z powierzchnią wentylacyjną pod falami blachodachówek modułowych zapewnia wentylację na poziomie 200 cm²/mb okapu, co spełnia wymagania normy DIN 4108-3:1996.</p> 		18,90 zł	23,25 zł

Nowość!

Gąsiorzy do blachodachówek modułowych



GS-LUX	GSM-TOP	GSC-TOP	GSM-FLAT
Dł. całkowita: 1205 mm Dł. efektywna: 1145 mm	Dł. całkowita: 1950 mm Dł. efektywna: 1820 mm	Dł. całkowita: 1030 mm Dł. efektywna: 940 mm	Dł. całkowita: 2000 mm Dł. efektywna: 1950 mm
Opakowanie: 15 sztuk Grubość blachy: 0,7 mm	Opakowanie: 15 sztuk Grubość blachy: 0,5 mm	Opakowanie: 15 sztuk Grubość blachy: 0,5 mm	Opakowanie: 15 sztuk Grubość blachy: 0,5 mm

Powłoka		Cena					
KLASA POWŁOKI Super Premium	X-MATT GreenCoat Crown BT DO 50 LAT GWARANCJI	66,30 zł	97,80 zł	52,50 zł	97,80 zł	netto	sztuka
		81,55 zł	120,29 zł	64,58 zł	120,29 zł	brutto	sztuka
	D-MATT PLUS DO 30 LAT GWARANCJI	65,10 zł	93,57 zł	49,40 zł	93,57 zł	netto	sztuka
		80,07 zł	115,09 zł	60,76 zł	115,09 zł	brutto	sztuka
	IDEAL-SATIN GreenCoat Pural BT DO 40 LAT GWARANCJI		109,25 zł	57,70 zł	109,25 zł	netto	sztuka
			134,38 zł	70,97 zł	134,38 zł	brutto	sztuka
	IDEAL-MATT GreenCoat Pural BT, matt DO 40 LAT GWARANCJI		109,25 zł	57,70 zł	109,25 zł	netto	sztuka
			134,38 zł	70,97 zł	134,38 zł	brutto	sztuka

Zakończenia gąsiorów do blachodachówek modułowych



ZP-LUX	ZS-LUX	ZP-TOP	ZP-FLAT	ZS-FLAT
Zakończenie płaskie do gąsiora GS-LUX	Zakończenie skośne do gąsiora kalenicy skośnej GS-LUX	Zakończenie płaskie do gąsiora GSM-TOP	Zakończenie płaskie do gąsiora GSM-FLAT	Zakończenie skośne do gąsiora kalenicy skośnej GSM-FLAT
Opakowanie: 8 sztuk Grubość blachy: 0,7 mm	Opakowanie: 12 sztuk Grubość blachy: 0,7 mm	Opakowanie: 10 sztuk Grubość blachy: 0,5 mm	Opakowanie: 10 sztuk Grubość blachy: 0,5 mm	Opakowanie: 12 sztuk Grubość blachy: 0,7 mm

Powłoka		Cena						
KLASA POWŁOKI Super Premium	X-MATT GreenCoat Crown BT DO 50 LAT GWARANCJI	90,00 zł	44,85 zł	20,45 zł	20,45 zł	44,80 zł	netto	sztuka
		110,70 zł	55,17 zł	25,15 zł	25,15 zł	55,10 zł	brutto	sztuka
	D-MATT PLUS DO 30 LAT GWARANCJI	88,80 zł	43,90 zł	18,80 zł	18,80 zł	44,00 zł	netto	sztuka
		109,22 zł	54,00 zł	23,12 zł	23,12 zł	54,12 zł	brutto	sztuka
	IDEAL-SATIN GreenCoat Pural BT DO 40 LAT GWARANCJI			24,30 zł	24,30 zł		netto	sztuka
				29,89 zł	29,89 zł		brutto	sztuka
	IDEAL-MATT GreenCoat Pural BT, matt DO 40 LAT GWARANCJI			24,30 zł	24,30 zł		netto	sztuka
				29,89 zł	29,89 zł		brutto	sztuka

Elementy wykończeniowe i akcesoria do blachodachówek modułowych

Gąsior GSV-30	Gąsior GSM-30	Śniegotap
Opakowanie: 15 sztuk Dł. całkowita: 1950 mm Dł. krycia: 1840 mm	Opakowanie: 15 sztuk Dł. całkowita: 1945 mm Dł. krycia: 1815 mm	
Grubość blachy: 0,5 mm	Grubość blachy: 0,5 mm	

Powłoka		Cena				
KLASA POWŁOKI Super Premium	X-MATT GreenCoat Crown BT DO 50 LAT GWARANCJI	115,60 zł	115,60 zł	7,30 zł	netto	sztuka
		142,19 zł	142,19 zł	8,98 zł	brutto	sztuka
	D-MATT PLUS DO 30 LAT GWARANCJI	107,40 zł	107,40 zł	7,00 zł	netto	sztuka
		132,10 zł	132,10 zł	8,61 zł	brutto	sztuka
	IDEAL-SATIN GreenCoat Pural BT DO 40 LAT GWARANCJI	137,43 zł	137,43 zł	8,63 zł	netto	sztuka
		169,04 zł	169,04 zł	10,61 zł	brutto	sztuka
	IDEAL-MATT GreenCoat Pural BT, matt DO 40 LAT GWARANCJI	137,43 zł	137,43 zł	8,63 zł	netto	sztuka
		169,04 zł	169,04 zł	10,61 zł	brutto	sztuka



**PANELE
DACHOWE**



IRON Click

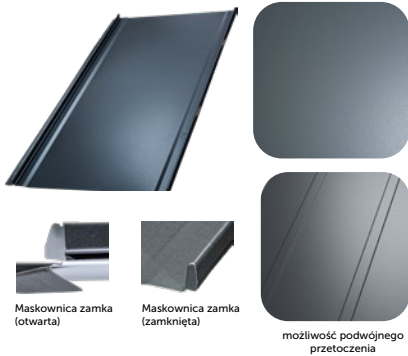

Maskownica zamka (otwarta)

Maskownica zamka (zamknięta)

możliwość podwójnego przetoczenia

szerokość efektywna 510 mm
szerokość całkowita 542 mm

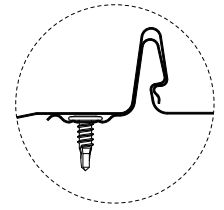
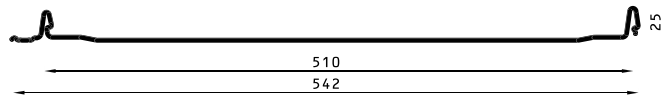

IRON Click

MIKROFAŁA NISKA
MIKROFAŁA WYSOKA

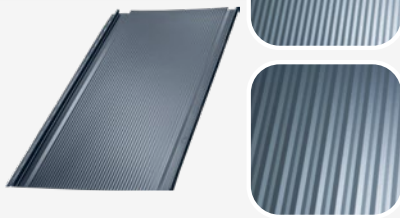

IRON Click

MOLETOWANY

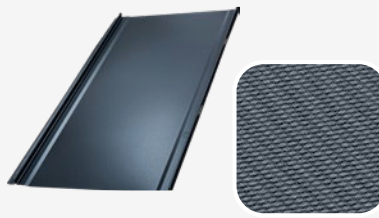

IRON Click

TRAPEZ

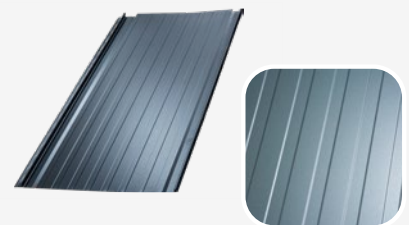

PRIME Click L



szerokość efektywna 515 mm
szerokość całkowita 545 mm

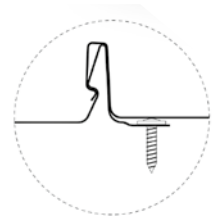
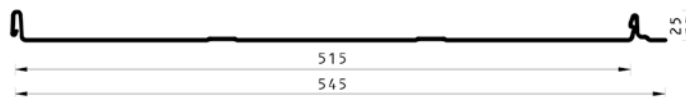

PRIME Click L

MOLETOWANY

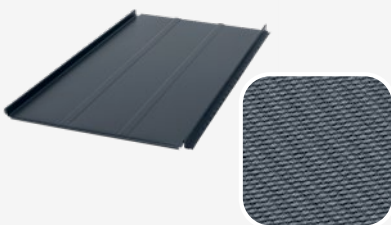

PRIME Click L

MIKROFAŁA

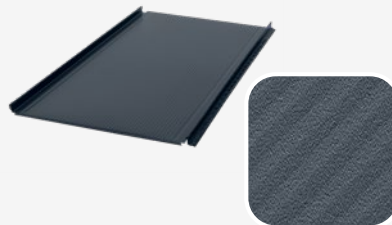

PRIME Click L

MOLETOWANY Z MIKROFAŁĄ

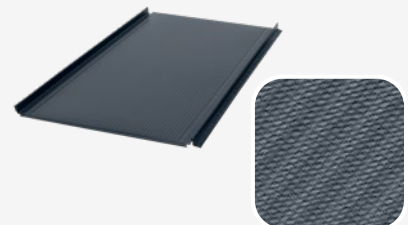

PRIME Click S



szerokość efektywna 307 mm
szerokość całkowita 345 mm

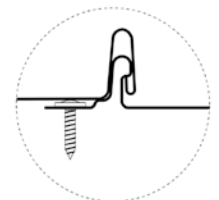
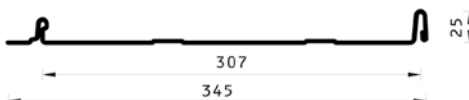

Panele dachowe

		Nazwa	Iron Click 510	Prime Click L	Prime Click S			
		Szerokość całkowita mm	542	545	345			
		Szerokość efektywna mm	510	515	307			
	Powłoka	Grubość	Cena					
Super Premium	X-MATT GreenCoat Crown BT 30 LAT GWARANCJI	0,5 mm	52,31 zł	62,02 zł	61,16 zł	netto	m ² całkowity	
			64,34 zł	76,28 zł	75,23 zł	brutto		
			55,59 zł	65,63 zł	68,73 zł	netto		
			68,37 zł	80,73 zł	84,54 zł	brutto		
			28,35 zł	33,80 zł	21,10 zł	netto		
	IDEAL-SATIN GreenCoat Pural BT 30 LAT GWARANCJI	0,5 mm	34,87 zł	41,57 zł	25,95 zł	brutto	metr bieżący	
			59,41 zł	70,28 zł	70,14 zł	netto		
			73,07 zł	86,44 zł	86,28 zł	brutto		
			63,14 zł	74,37 zł	78,83 zł	netto		
			77,66 zł	91,47 zł	96,96 zł	brutto		
	IDEAL-MATT GreenCoat Pural BT, matt 30 LAT GWARANCJI	0,5 mm	32,20 zł	38,30 zł	24,20 zł	netto	metr bieżący	
			39,61 zł	47,11 zł	29,77 zł	brutto		
			59,41 zł	70,28 zł	70,14 zł	netto		
			73,07 zł	86,44 zł	86,28 zł	brutto		
			63,14 zł	74,37 zł	78,83 zł	netto		
Premium	Poliester Potysk 15 LAT GWARANCJI	0,5 mm	77,66 zł	91,47 zł	96,96 zł	brutto	m ² efektywny	
			32,20 zł	38,30 zł	24,20 zł	netto		
			44,19 zł	50,77 zł	53,33 zł	netto		
			54,35 zł	62,45 zł	65,60 zł	brutto		
			46,96 zł	53,73 zł	59,93 zł	netto		
	Ultramat 20 LAT GWARANCJI	0,5 mm	57,76 zł	66,09 zł	73,72 zł	brutto	m ² całkowity	
			23,95 zł	27,67 zł	18,40 zł	netto		
			29,46 zł	34,03 zł	22,63 zł	brutto		
			46,03 zł	52,84 zł	55,51 zł	netto		
			56,62 zł	65,00 zł	68,27 zł	brutto		
	Standard	S-Pure 10 LAT GWARANCJI	0,5 mm	48,92 zł	55,92 zł	62,38 zł	netto	m ² efektywny
				60,17 zł	68,78 zł	76,72 zł	brutto	
				24,95 zł	28,80 zł	19,15 zł	netto	
				30,69 zł	35,42 zł	23,55 zł	brutto	
				41,97 zł	50,72 zł	50,72 zł	netto	
Safe Matt 15 LAT GWARANCJI		0,5 mm	51,63 zł	62,39 zł	62,39 zł	brutto	m ² całkowity	
			44,61 zł	57,00 zł	57,00 zł	netto		
			54,87 zł	70,11 zł	70,11 zł	brutto		
			22,75 zł	17,50 zł	17,50 zł	netto		
			27,98 zł	21,53 zł	21,53 zł	brutto		
			43,73 zł	52,75 zł	52,75 zł	netto	metr bieżący	
			53,78 zł	64,89 zł	64,89 zł	brutto		
			46,47 zł	59,28 zł	59,28 zł	netto		
			57,16 zł	72,92 zł	72,92 zł	brutto		
			23,70 zł	18,20 zł	18,20 zł	netto		
			29,15 zł	22,39 zł	22,39 zł	brutto		

Dodatkowe usługi dla **IRON CLICK**. Koszt dodatkowych usług nie podlega rabatowaniu.

- trapezowanie: 0,50 zł netto/mb
- mikrofala niska: 0,50 zł netto/mb
- mikrofala wysoka: 0,50 zł netto/mb
- moletowanie: 1,50 zł netto/mb

Wykonanie podwinięcia przy pasie okapowym w panelach na rąbek stojący realizowane jest wyłącznie na życzenie Klienta. Usługa dla paneli IRON CLICK wykonywana jest bez dopłat.

Dodatkowe usługi dla **PRIME CLICK 515 L**. Koszt dodatkowych usług nie podlega rabatowaniu.

- moletowanie: 1,50 zł netto/mb
- mikrofala: 0,50 zł netto/mb
- moletowanie z mikrofalą: 2,00 zł netto/mb

Wykonanie podwinięcia przy pasie okapowym w panelach na rąbek stojący realizowane jest wyłącznie na życzenie Klienta. Usługa dla paneli PRIME CLICK 515 wykonywana jest bez dopłat.

Wykonanie podwinięcia przy pasie okapowym w panelach na rąbek stojący realizowane jest wyłącznie na życzenie Klienta. Koszt dodatkowy usługi dla PRIME CLICK 307 wynosi 2,66 zł netto/szt.

Minimalna ilość produkcyjna paneli dachowych: 20 mb.



Nowości

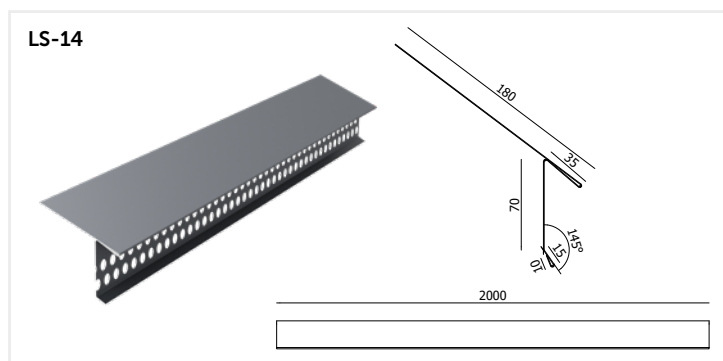

Elementy wykończeniowe do paneli dachowych

Listwa wentylacyjna pod gąsior GTR LWG-29
1 sztuka = 0,99 mb

Listwa startowa LS-14 do Iron Click i Prime Click
1 sztuka = 2 mb

Gąsior GTR
Dt. całkowita: 2015 mm
Dt. efektywna: 1915 mm

Optimus – wiatrownica do paneli dachowych + listwa montażowa
1 komplet = 1,2 mb

KLASA POWŁOKI	Powłoka	Cena za mb		Cena za mb		Cena za mb		Cena za komplet	
		GreenCoat Crown BT 30 LAT GWARANCJI	GreenCoat Pural BT 30 LAT GWARANCJI	GreenCoat Pural BT, matt 30 LAT GWARANCJI	Poliester Połysk 15 LAT GWARANCJI	Ultramatt 20 LAT GWARANCJI	S-Pure 10 LAT GWARANCJI	Safe Matt 15 LAT GWARANCJI	netto
Super Premium	X-MATT	20,00 zł	33,00 zł	34,00 zł	52,00 zł				netto
	GreenCoat Crown BT	24,60 zł	40,59 zł	41,82 zł	63,96 zł				brutto
	IDEAL-SATIN	21,00 zł	39,00 zł	35,50 zł	54,00 zł				netto
Premium	GreenCoat Pural BT	25,83 zł	47,97 zł	43,67 zł	66,42 zł				brutto
	IDEAL-MATT	21,00 zł	39,00 zł	35,50 zł	54,00 zł				netto
Standard	GreenCoat Pural BT, matt	25,83 zł	47,97 zł	43,67 zł	66,42 zł				brutto
	Poliester Połysk	17,10 zł	27,65 zł	29,85 zł	45,80 zł				netto
Standard	Ultramatt	21,03 zł	34,01 zł	36,72 zł	56,33 zł				brutto
	S-Pure	16,25 zł	26,27 zł	28,35 zł	43,50 zł				netto
Standard	Safe Matt	19,99 zł	32,31 zł	34,87 zł	53,51 zł				brutto
	Safe Matt	16,86 zł	27,74 zł	28,98 zł	44,37 zł				netto
		20,74 zł	34,12 zł	35,65 zł	54,58 zł				brutto



**BLACHODACHÓWKI
POD WYMIAR**



**BLACHY TRAPEZOWE
I ELEWACYJNE**



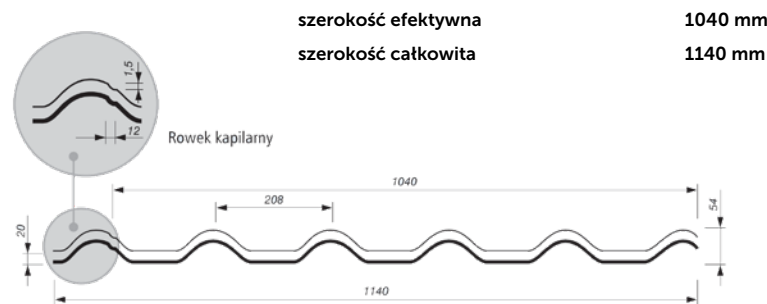
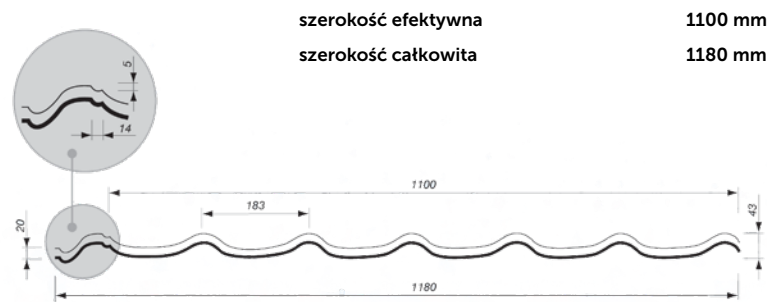
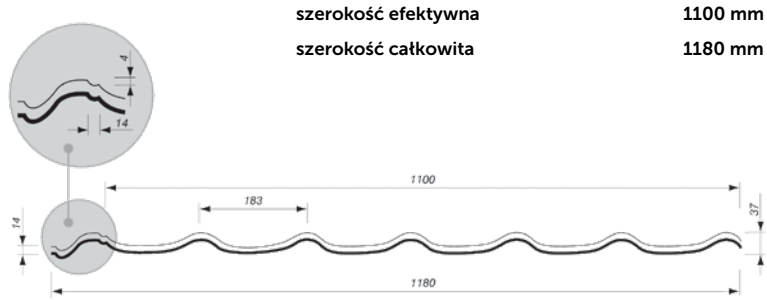

Blachodachówki pod wymiar

		Zefir	Sara	Aria				
Powłoka		Cena						
KLASA POWŁOKI	Super Premium	X-MATT	44,55 zł	45,55 zł	47,15 zł	netto	m ² całkowity	
		GreenCoat Crown BT	54,80 zł	56,03 zł	57,99 zł	brutto		
		30 LAT GWARANCJI	47,79 zł	48,86 zł	51,68 zł	netto	m ² efektywny	
			58,78 zł	60,10 zł	63,57 zł	brutto		
		IDEAL-SATIN	50,90 zł	51,90 zł	54,50 zł	netto	m ² całkowity	
		GreenCoat Pural BT	62,61 zł	63,84 zł	67,04 zł	brutto		
		30 LAT GWARANCJI	54,60 zł	55,67 zł	59,74 zł	netto	m ² efektywny	
			67,16 zł	68,48 zł	73,48 zł	brutto		
		IDEAL-MATT	50,90 zł	51,90 zł	54,50 zł	netto	m ² całkowity	
		GreenCoat Pural BT, matt	62,61 zł	63,84 zł	67,04 zł	brutto		
30 LAT GWARANCJI	54,60 zł	55,67 zł	59,74 zł	netto	m ² efektywny			
	67,16 zł	68,48 zł	73,48 zł	brutto				
Premium	Poliester Połysk	15 LAT GWARANCJI	37,52 zł	39,17 zł	40,40 zł	netto	m ² całkowity	
			46,15 zł	48,18 zł	49,69 zł	brutto		
			40,25 zł	42,02 zł	44,28 zł	netto	m ² efektywny	
			49,51 zł	51,68 zł	54,47 zł	brutto		
		Ultramatt	20 LAT GWARANCJI	39,49 zł	41,14 zł	42,60 zł	netto	m ² całkowity
				48,57 zł	50,60 zł	52,40 zł	brutto	
Standard	S-Pure	10 LAT GWARANCJI	42,36 zł	44,13 zł	46,70 zł	netto	m ² efektywny	
			52,11 zł	54,28 zł	57,44 zł	brutto		
		Safe Matt	15 LAT GWARANCJI	35,64 zł	37,20 zł	38,38 zł	netto	m ² całkowity
				43,84 zł	45,76 zł	47,21 zł	brutto	
			38,23 zł	39,91 zł	42,07 zł	netto	m ² efektywny	
			47,03 zł	49,08 zł	51,75 zł	brutto		
			37,52 zł	39,08 zł	40,45 zł	netto	m ² całkowity	
			46,15 zł	48,07 zł	49,75 zł	brutto		
			40,25 zł	41,92 zł	44,34 zł	netto	m ² efektywny	
			49,51 zł	51,56 zł	54,54 zł	brutto		

Blachodachówki dostępne w modułach 350 mm lub 400 mm. Długość maksymalna arkuszy – 6505 mm.

Minimalna ilość produkcyjna blachodachówek pod wymiar: 20 m² efektywnych.

Produkty w powłoce IDEAL-SATIN i IDEAL-MATT są produkowane na indywidualne zamówienie. Termin realizacji zamówienia: 9-10 tygodni.

Elementy wykończeniowe do blachodachówek pod wymiar

		Gąsior GS-30 Dt. całkowita: 2000 mm Dt. krycia: 1920 mm	Gąsior GS-23 Dt. całkowita: 2000 mm Dt. krycia: 1920 mm	Denko DG-30	Śniegotap			
Powłoka		Cena						
KLASA POWŁOKI	Super Premium	X-MATT GreenCoat Crown BT 30 LAT GWARANCJI	108,00 zł	108,00 zł	22,00 zł	6,00 zł	netto	sztuka
			132,84 zł	132,84 zł	27,06 zł	7,38 zł	brutto	sztuka
		IDEAL-SATIN GreenCoat Pural BT 30 LAT GWARANCJI	130,00 zł	130,00 zł	25,20 zł	7,38 zł	netto	sztuka
			159,90 zł	159,90 zł	31,00 zł	9,08 zł	brutto	sztuka
		IDEAL-MATT GreenCoat Pural BT, matt 30 LAT GWARANCJI	130,00 zł	130,00 zł	25,20 zł	7,38 zł	netto	sztuka
			159,90 zł	159,90 zł	31,00 zł	9,08 zł	brutto	sztuka
	Premium	Poliester Potrąsk 15 LAT GWARANCJI	96,81 zł	96,81 zł	18,91 zł	5,27 zł	netto	sztuka
			119,08 zł	119,08 zł	23,26 zł	6,48 zł	brutto	sztuka
		Ultramatt 20 LAT GWARANCJI	98,00 zł	98,00 zł	19,90 zł	5,43 zł	netto	sztuka
			120,54 zł	120,54 zł	24,48 zł	6,68 zł	brutto	sztuka
	Standard	S-Pure 10 LAT GWARANCJI	91,97 zł	91,97 zł	17,96 zł	5,00 zł	netto	sztuka
			113,12 zł	113,12 zł	22,09 zł	6,15 zł	brutto	sztuka
Safe Matt 15 LAT GWARANCJI		93,10 zł	93,10 zł	18,90 zł	5,16 zł	netto	sztuka	
		114,51 zł	114,51 zł	23,25 zł	6,35 zł	brutto	sztuka	

Wiatrownice modułowe Drift do każdego rodzaju pokryć dachowych

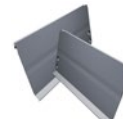

Drift 150

Wiatrownica modułowa uniwersalna dolna
Lewa, Prawa
Opakowanie: 20 sztuk
Grubość blachy: 0,5 mm

Drift 180

Wiatrownica modułowa uniwersalna dolna
Lewa, Prawa
Opakowanie: 20 sztuk
Grubość blachy: 0,5 mm

Drift 270

Wiatrownica modułowa uniwersalna dolna
Lewa, Prawa
Opakowanie: 20 sztuk
Grubość blachy: 0,5 mm

Drift 224

Wiatrownica modułowa uniwersalna zewnętrzna
Lewa, Prawa
Opakowanie: 20 sztuk
Grubość blachy: 0,5 mm

		Powłoka	Cena					
KLASA POWŁOKI	Super Premium	X-MATT GreenCoat Crown BT 30 LAT GWARANCJI	9,95 zł	10,80 zł	13,50 zł	12,00 zł	netto	sztuka
			12,24 zł	13,28 zł	16,61 zł	14,76 zł	brutto	sztuka
		IDEAL-SATIN GreenCoat Pural BT 30 LAT GWARANCJI	10,50 zł	11,40 zł	13,95 zł	12,65 zł	netto	sztuka
			12,92 zł	14,02 zł	17,16 zł	15,56 zł	brutto	sztuka
		IDEAL-MATT GreenCoat Pural BT, matt 30 LAT GWARANCJI	10,50 zł	11,40 zł	13,95 zł	12,65 zł	netto	sztuka
			12,92 zł	14,02 zł	17,16 zł	15,56 zł	brutto	sztuka
	Premium	Poliester Potrąsk 15 LAT GWARANCJI	8,45 zł	9,10 zł	12,10 zł	9,10 zł	netto	sztuka
			10,39 zł	11,19 zł	14,88 zł	11,19 zł	brutto	sztuka
		Ultramatt 20 LAT GWARANCJI	8,55 zł	9,25 zł	12,27 zł	9,25 zł	netto	sztuka
			10,52 zł	11,38 zł	15,09 zł	11,38 zł	brutto	sztuka
	Standard	S-Pure 10 LAT GWARANCJI	8,03 zł	8,65 zł	11,50 zł	8,65 zł	netto	sztuka
			9,88 zł	10,64 zł	14,15 zł	10,64 zł	brutto	sztuka
Safe Matt 15 LAT GWARANCJI		8,12 zł	8,79 zł	11,66 zł	8,79 zł	netto	sztuka	
		9,99 zł	10,81 zł	14,34 zł	10,81 zł	brutto	sztuka	

Blachy trapezowe i elewacyjne

Nazwa	TRB-6/1200	TRB-8/1170	TRB-12/1064	TRB-12/1120	TRB-12/1120	
Profil	elewacja	elewacja	odwracalny	dach	elewacja	
Szerokość całkowita	1225	1189	1080	1154	1160	
Szerokość efektywna	1200	1170	1064	1120	1120	

KLASA POWŁOKI	Powłoka	Grubość	Cena								
			TRB-6/1200	TRB-8/1170	TRB-12/1064	TRB-12/1120	TRB-12/1120				
Super Premium	X-MATT GreenCoat Crown BT 30 LAT GWARANCJI	0,5 mm	42,29 zł	43,57 zł	47,97 zł	44,90 zł	44,66 zł	netto	m ² całkowity		
			43,18 zł	44,28 zł	48,69 zł	46,26 zł	46,26 zł		m ² efektywny		
			51,81 zł	51,81 zł	51,81 zł	51,81 zł	51,81 zł	brutto	metr bieżący		
			63,73 zł	63,73 zł	63,73 zł	63,73 zł	63,73 zł				
	IDEAL-SATIN GreenCoat Pural BT 30 LAT GWARANCJI	0,5 mm	48,16 zł	49,62 zł	54,63 zł	51,13 zł	50,86 zł	netto	m ² całkowity		
			49,17 zł	50,43 zł	55,45 zł	52,68 zł	52,68 zł		m ² efektywny		
			59,00 zł	59,00 zł	59,00 zł	59,00 zł	59,00 zł	brutto	metr bieżący		
			72,57 zł	72,57 zł	72,57 zł	72,57 zł	72,57 zł				
	IDEAL-MATT GreenCoat Pural BT, matt 30 LAT GWARANCJI	0,5 mm	48,16 zł	49,62 zł	54,63 zł	51,13 zł	50,86 zł	netto	m ² całkowity		
			49,17 zł	50,43 zł	55,45 zł	52,68 zł	52,68 zł		m ² efektywny		
			59,00 zł	59,00 zł	59,00 zł	59,00 zł	59,00 zł	brutto	metr bieżący		
			72,57 zł	72,57 zł	72,57 zł	72,57 zł	72,57 zł				
Premium	Poliester Potysk 15 LAT GWARANCJI	0,5 mm	34,14 zł	35,17 zł	38,72 zł	36,24 zł	36,05 zł	netto	m ² całkowity		
			34,85 zł	35,74 zł	39,30 zł	37,34 zł	37,34 zł		m ² efektywny		
			41,82 zł	41,82 zł	41,82 zł	41,82 zł	41,82 zł	brutto	metr bieżący		
		51,44 zł	51,44 zł	51,44 zł	51,44 zł	51,44 zł					
		0,7 mm	53,52 zł	58,92 zł	55,14 zł	54,85 zł		netto	m ² całkowity		
			54,38 zł	59,80 zł	56,81 zł	56,81 zł			m ² efektywny		
	63,63 zł		63,63 zł	63,63 zł	63,63 zł		brutto	metr bieżący			
	78,26 zł	78,26 zł	78,26 zł	78,26 zł							
	Ultramatt 20 LAT GWARANCJI	0,5 mm	35,96 zł	37,05 zł	40,79 zł	38,17 zł	37,97 zł	netto	m ² całkowity		
			36,71 zł	37,65 zł	41,40 zł	39,33 zł	39,33 zł		m ² efektywny		
			44,05 zł	44,05 zł	44,05 zł	44,05 zł	44,05 zł	brutto	metr bieżący		
			54,18 zł	54,18 zł	54,18 zł	54,18 zł	54,18 zł				
	Aluzink 185 + SPT 25 LAT GWARANCJI	0,5 mm	30,12 zł	31,03 zł	34,17 zł	31,98 zł	31,81 zł	netto	m ² całkowity		
			30,75 zł	31,54 zł	34,68 zł	32,95 zł	32,95 zł		m ² efektywny		
			36,90 zł	36,90 zł	36,90 zł	36,90 zł	36,90 zł	brutto	metr bieżący		
		45,39 zł	45,39 zł	45,39 zł	45,39 zł	45,39 zł					
		0,7 mm	44,15 zł	48,61 zł	45,49 zł	45,26 zł		netto	m ² całkowity		
			44,87 zł	49,34 zł	46,88 zł	46,88 zł			m ² efektywny		
52,50 zł	52,50 zł		52,50 zł	52,50 zł		brutto	metr bieżący				
64,58 zł	64,58 zł	64,58 zł	64,58 zł								
Drewnopodobna 10 LAT GWARANCJI	0,5 mm	47,06 zł	48,49 zł				netto	m ² całkowity			
		48,04 zł	49,27 zł					m ² efektywny			
		57,65 zł	57,65 zł				brutto	metr bieżący			
		70,91 zł	70,91 zł								
Standard	S-Pure 10 LAT GWARANCJI	0,5 mm	32,43 zł	33,41 zł	36,79 zł	34,43 zł	34,25 zł	netto	m ² całkowity		
			33,11 zł	33,96 zł	37,34 zł	35,47 zł	35,47 zł		m ² efektywny		
			39,73 zł	39,73 zł	39,73 zł	39,73 zł	39,73 zł	brutto	metr bieżący		
			48,87 zł	48,87 zł	48,87 zł	48,87 zł	48,87 zł				
			Safe Matt 15 LAT GWARANCJI	0,5 mm	34,16 zł	35,20 zł	38,75 zł	36,27 zł	36,08 zł	netto	m ² całkowity
					34,88 zł	35,77 zł	39,33 zł	37,37 zł	37,37 zł		m ² efektywny
	41,85 zł	41,85 zł			41,85 zł	41,85 zł	41,85 zł	brutto	metr bieżący		
	51,48 zł	51,48 zł			51,48 zł	51,48 zł	51,48 zł				

TRB-6/1200 Profil elewacyjny

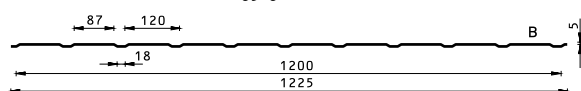

TRB-8/1170 Profil elewacyjny

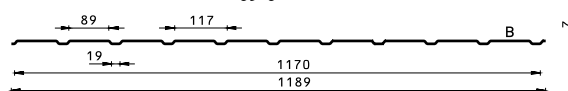

TRB-12/1064 Profil odwracalny

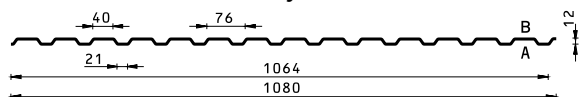

TRB-12/1120 Profil dachowy

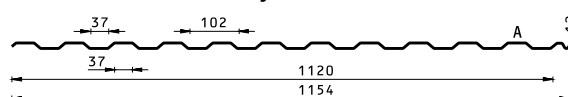

TRB-12/1120 Profil elewacyjny



Minimalna ilość produkcyjna blach trapezowych: 20 mb.

Produkty w powłoce IDEAL-SATIN i IDEAL-MATT są produkowane na indywidualne zamówienie. Termin realizacji zamówienia: 9-10 tygodni.

Blachy trapezowe i elewacyjne

Nazwa	TRB-14/1080	TRB-14/1080	TRB-18/1060	TRB-18/1100	TRB-18/1124	
Profil	dach	elewacja	odwracalny	odwracalny	dach	
Szerokość całkowita	1117	1132	1110	1130	1163	
Szerokość efektywna	1080	1080	1060	1100	1124	

KLASA POWŁOKI	Powłoka	Grubość	Cena							
			TRB-14/1080	TRB-14/1080	TRB-18/1060	TRB-18/1100	TRB-18/1124			
Super Premium	X-MATT GreenCoat Crown BT 30 LAT GWARANCJI	0,5 mm	46,38 zł	45,77 zł	46,68 zł	45,85 zł	44,55 zł	netto	m ² całkowity	
			47,97 zł	47,97 zł	48,88 zł	47,10 zł	46,09 zł		m ² efektywny	
			51,81 zł	51,81 zł	51,81 zł	51,81 zł	51,81 zł		brutto	metr bieżący
			63,73 zł	63,73 zł	63,73 zł	63,73 zł	63,73 zł			
	IDEAL-SATIN GreenCoat Pural BT 30 LAT GWARANCJI	0,5 mm	52,82 zł	52,12 zł	53,15 zł	52,21 zł	50,73 zł	netto	m ² całkowity	
			54,63 zł	54,63 zł	55,66 zł	53,64 zł	52,49 zł		m ² efektywny	
			59,00 zł	59,00 zł	59,00 zł	59,00 zł	59,00 zł		brutto	metr bieżący
			72,57 zł	72,57 zł	72,57 zł	72,57 zł	72,57 zł			
	IDEAL-MATT GreenCoat Pural BT, matt 30 LAT GWARANCJI	0,5 mm	52,82 zł	52,12 zł	53,15 zł	52,21 zł	50,73 zł	netto	m ² całkowity	
			54,63 zł	54,63 zł	55,66 zł	53,64 zł	52,49 zł		m ² efektywny	
			59,00 zł	59,00 zł	59,00 zł	59,00 zł	59,00 zł		brutto	metr bieżący
			72,57 zł	72,57 zł	72,57 zł	72,57 zł	72,57 zł			
Premium	Poliester Potysk 15 LAT GWARANCJI	0,5 mm	37,44 zł	36,94 zł	37,68 zł	37,01 zł	35,96 zł	netto	m ² całkowity	
			38,72 zł	38,72 zł	39,45 zł	38,02 zł	37,21 zł		m ² efektywny	
			41,82 zł	41,82 zł	41,82 zł	41,82 zł	41,82 zł		brutto	metr bieżący
			51,44 zł	51,44 zł	51,44 zł	51,44 zł	51,44 zł			
	Ultramatt 20 LAT GWARANCJI	0,5 mm	56,97 zł	56,21 zł	57,32 zł	56,31 zł	54,71 zł	netto	m ² całkowity	
			58,92 zł	58,92 zł	60,03 zł	57,85 zł	56,61 zł		m ² efektywny	
			63,63 zł	63,63 zł	63,63 zł	63,63 zł	63,63 zł		brutto	metr bieżący
			78,26 zł	78,26 zł	78,26 zł	78,26 zł	78,26 zł			
	Aluzink 185 + SPT 25 LAT GWARANCJI	0,5 mm	39,44 zł	38,91 zł	39,68 zł	38,98 zł	37,88 zł	netto	m ² całkowity	
			40,79 zł	40,79 zł	41,56 zł	40,05 zł	39,19 zł		m ² efektywny	
			44,05 zł	44,05 zł	44,05 zł	44,05 zł	44,05 zł		brutto	metr bieżący
			54,18 zł	54,18 zł	54,18 zł	54,18 zł	54,18 zł			
Aluzink 185 + SPT 25 LAT GWARANCJI	0,7 mm	33,03 zł	32,60 zł	33,24 zł	32,65 zł	31,73 zł	netto	m ² całkowity		
		34,17 zł	34,17 zł	34,81 zł	33,55 zł	32,83 zł		m ² efektywny		
		36,90 zł	36,90 zł	36,90 zł	36,90 zł	36,90 zł		brutto	metr bieżący	
		45,39 zł	45,39 zł	45,39 zł	45,39 zł	45,39 zł				
S-Pure 10 LAT GWARANCJI	0,5 mm	47,00 zł	46,38 zł	47,30 zł	46,46 zł	45,14 zł	netto	m ² całkowity		
		48,61 zł	48,61 zł	49,53 zł	47,73 zł	46,71 zł		m ² efektywny		
		52,50 zł	52,50 zł	52,50 zł	52,50 zł	52,50 zł		brutto	metr bieżący	
		64,58 zł	64,58 zł	64,58 zł	64,58 zł	64,58 zł				
Safe Matt 15 LAT GWARANCJI	0,5 mm	35,57 zł	35,10 zł	35,79 zł	35,16 zł	34,16 zł	netto	m ² całkowity		
		36,79 zł	36,79 zł	37,48 zł	36,12 zł	35,35 zł		m ² efektywny		
		39,73 zł	39,73 zł	39,73 zł	39,73 zł	39,73 zł		brutto	metr bieżący	
		48,87 zł	48,87 zł	48,87 zł	48,87 zł	48,87 zł				
Safe Matt 15 LAT GWARANCJI	0,5 mm	37,47 zł	36,97 zł	37,70 zł	37,04 zł	35,98 zł	netto	m ² całkowity		
		38,75 zł	38,75 zł	39,48 zł	38,05 zł	37,23 zł		m ² efektywny		
		41,85 zł	41,85 zł	41,85 zł	41,85 zł	41,85 zł		brutto	metr bieżący	
		51,48 zł	51,48 zł	51,48 zł	51,48 zł	51,48 zł				

TRB-14/1080 Profil dachowy

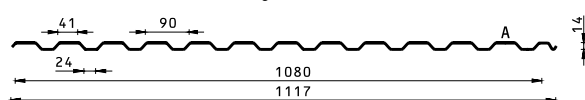

TRB-14/1080 Profil elewacyjny

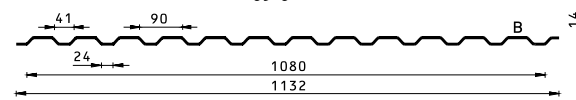

TRB-18/1060 Profil odwracalny

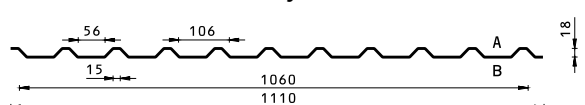

TRB-18/1100 Profil odwracalny

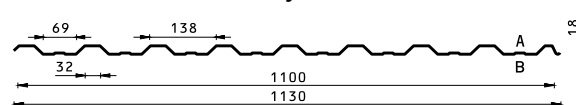

TRB-18/1124 Profil dachowy

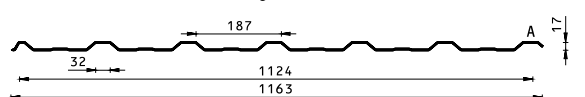

Blachy trapezowe i elewacyjne

Nazwa	TRB-18/1124	TRB-30/1100*	TRB-35/965	TRB-35/1035	TRB-35/1050	
Profil	elewacja	odwralalny	odwralalny	odwralalny	odwralalny	
Szerokość całkowita	1170	1124	1010	1070	1080	
Szerokość efektywna	1124	1100	965	1035	1050	

KLASA POWŁOKI	Powłoka	Grubość	Cena						
			TRB-18/1124	TRB-30/1100*	TRB-35/965	TRB-35/1035	TRB-35/1050		
Super Premium	X-MATT GreenCoat Crown BT 30 LAT GWARANCJI	0,5 mm	44,28 zł	46,09 zł		48,42 zł	47,97 zł	netto	m ² całkowity
			46,09 zł	47,10 zł		50,06 zł	49,34 zł	brutto	m ² efektywny
			51,81 zł	51,81 zł		51,81 zł	51,81 zł		
			63,73 zł	63,73 zł		63,73 zł	63,73 zł		
	IDEAL-SATIN GreenCoat Pural BT 30 LAT GWARANCJI	0,5 mm	50,43 zł	52,49 zł		55,14 zł	54,63 zł	netto	m ² całkowity
			52,49 zł	53,64 zł		57,00 zł	56,19 zł	brutto	m ² efektywny
			59,00 zł	59,00 zł		59,00 zł	59,00 zł		
			72,57 zł	72,57 zł		72,57 zł	72,57 zł		
	IDEAL-MATT GreenCoat Pural BT, matt 30 LAT GWARANCJI	0,5 mm	50,43 zł	52,49 zł		55,14 zł	54,63 zł	netto	m ² całkowity
			52,49 zł	53,64 zł		57,00 zł	56,19 zł	brutto	m ² efektywny
			59,00 zł	59,00 zł		59,00 zł	59,00 zł		
			72,57 zł	72,57 zł		72,57 zł	72,57 zł		
Premium	Poliester Potysk 15 LAT GWARANCJI	0,5 mm	35,74 zł	37,21 zł		39,08 zł	38,72 zł	netto	m ² całkowity
			37,21 zł	38,02 zł		40,41 zł	39,83 zł	brutto	m ² efektywny
			41,82 zł	41,82 zł		41,82 zł	41,82 zł		
			51,44 zł	51,44 zł		51,44 zł	51,44 zł		
	Ultramatt 20 LAT GWARANCJI	0,5 mm	54,38 zł	56,61 zł	63,00 zł	59,47 zł	58,92 zł	netto	m ² całkowity
			56,61 zł	57,85 zł	65,94 zł	61,48 zł	60,60 zł	brutto	m ² efektywny
			63,63 zł	63,63 zł	63,63 zł	63,63 zł	63,63 zł		
			78,26 zł	78,26 zł	78,26 zł	78,26 zł	78,26 zł		
	Aluzink 185 + SPT 25 LAT GWARANCJI	0,5 mm	37,65 zł	39,19 zł		41,17 zł	40,79 zł	netto	m ² całkowity
			39,19 zł	40,05 zł		42,56 zł	41,95 zł	brutto	m ² efektywny
			44,05 zł	44,05 zł		44,05 zł	44,05 zł		
			54,18 zł	54,18 zł		54,18 zł	54,18 zł		
Aluzink 185 + SPT 25 LAT GWARANCJI	0,7 mm	31,54 zł	32,83 zł		34,49 zł	34,17 zł	netto	m ² całkowity	
		32,83 zł	33,55 zł		35,65 zł	35,14 zł	brutto	m ² efektywny	
		36,90 zł	36,90 zł		36,90 zł	36,90 zł			
		45,39 zł	45,39 zł		45,39 zł	45,39 zł			
Aluzink 185 + SPT 25 LAT GWARANCJI	0,7 mm	44,87 zł	46,71 zł	51,98 zł	49,07 zł	48,61 zł	netto	m ² całkowity	
		46,71 zł	47,73 zł	54,40 zł	50,72 zł	50,00 zł	brutto	m ² efektywny	
		52,50 zł	52,50 zł	52,50 zł	52,50 zł	52,50 zł			
		64,58 zł	64,58 zł	64,58 zł	64,58 zł	64,58 zł			
Standard	S-Pure 10 LAT GWARANCJI	0,5 mm	33,96 zł	35,35 zł		37,13 zł	36,79 zł	netto	m ² całkowity
			35,35 zł	36,12 zł		38,39 zł	37,84 zł	brutto	m ² efektywny
			39,73 zł	39,73 zł		39,73 zł	39,73 zł		
			48,87 zł	48,87 zł		48,87 zł	48,87 zł		
	Safe Matt 15 LAT GWARANCJI	0,5 mm	35,77 zł	37,23 zł		39,11 zł	38,75 zł	netto	m ² całkowity
			37,23 zł	38,05 zł		40,43 zł	39,86 zł	brutto	m ² efektywny
			41,85 zł	41,85 zł		41,85 zł	41,85 zł		
			51,48 zł	51,48 zł		51,48 zł	51,48 zł		

TRB-18/1124 Profil elewacyjny

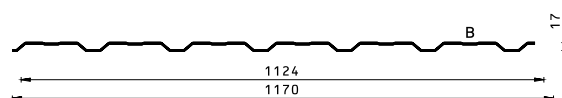

TRB-30/1100 Profil odwralalny*

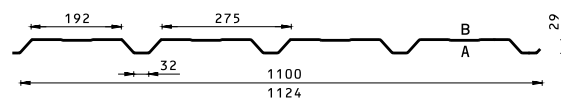

TRB-35/965 Profil odwralalny

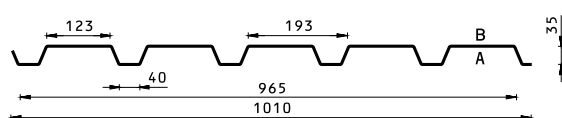

TRB-35/1035 Profil odwralalny

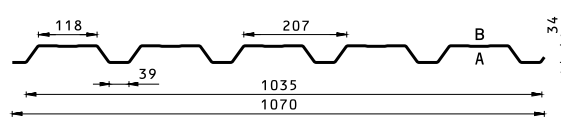

TRB-35/1050 Profil odwralalny

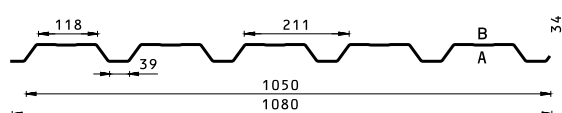

* pytaj o dostępność w dziale handlowym

Blachy trapezowe i elewacyjne

Nazwa	TRB-45/900	TRB-50/1040	TRB-55K/854	TRB-60/944
Profil	odwracalny	odwracalny	odwracalny	odwracalny
Szerokość całkowita	960	1074	900	974
Szerokość efektywna	900	1040	854	944

KLASA POWŁOKI	Powłoka	Grubość	Cena						
			TRB-45/900	TRB-50/1040	TRB-55K/854	TRB-60/944			
Super Premium	X-MATT GreenCoat Crown BT 30 LAT GWARANCJI	0,5 mm	53,97 zł	48,24 zł	57,57 zł	53,19 zł	netto	m ² całkowity	
			57,57 zł	49,82 zł	60,67 zł	54,88 zł		m ² efektywny	
			51,81 zł	51,81 zł	51,81 zł	51,81 zł		brutto	metr bieżący
			63,73 zł	63,73 zł	63,73 zł	63,73 zł			
	IDEAL-SATIN GreenCoat Pural BT 30 LAT GWARANCJI	0,5 mm	61,46 zł	54,93 zł	65,56 zł	60,57 zł	netto	m ² całkowity	
			65,56 zł	56,73 zł	69,09 zł	62,50 zł		m ² efektywny	
			59,00 zł	59,00 zł	59,00 zł	59,00 zł		brutto	metr bieżący
			72,57 zł	72,57 zł	72,57 zł	72,57 zł			
	IDEAL-MATT GreenCoat Pural BT, matt 30 LAT GWARANCJI	0,5 mm	61,46 zł	54,93 zł	65,56 zł	60,57 zł	netto	m ² całkowity	
			65,56 zł	56,73 zł	69,09 zł	62,50 zł		m ² efektywny	
			59,00 zł	59,00 zł	59,00 zł	59,00 zł		brutto	metr bieżący
			72,57 zł	72,57 zł	72,57 zł	72,57 zł			
Premium	Poliester Potysk 15 LAT GWARANCJI	0,5 mm	43,56 zł	38,94 zł	46,47 zł	42,94 zł	netto	m ² całkowity	
			46,47 zł	40,21 zł	48,97 zł	44,30 zł		m ² efektywny	
			41,82 zł	41,82 zł	41,82 zł	41,82 zł		brutto	metr bieżący
			51,44 zł	51,44 zł	51,44 zł	51,44 zł			
	0,7 mm	66,28 zł	59,25 zł	70,70 zł	65,33 zł	netto	m ² całkowity		
		70,70 zł	61,18 zł	74,51 zł	67,40 zł		m ² efektywny		
		63,63 zł	63,63 zł	63,63 zł	63,63 zł		brutto	metr bieżący	
		78,26 zł	78,26 zł	78,26 zł	78,26 zł				
	Ultramatt 20 LAT GWARANCJI	0,5 mm	45,89 zł	41,01 zł	48,94 zł	45,23 zł	netto	m ² całkowity	
			48,94 zł	42,36 zł	51,58 zł	46,66 zł		m ² efektywny	
			44,05 zł	44,05 zł	44,05 zł	44,05 zł		brutto	metr bieżący
			54,18 zł	54,18 zł	54,18 zł	54,18 zł			
Aluzink 185 + SPT 25 LAT GWARANCJI	0,5 mm	38,44 zł	34,36 zł	41,00 zł	37,89 zł	netto	m ² całkowity		
		41,00 zł	35,48 zł	43,21 zł	39,09 zł		m ² efektywny		
		36,90 zł	36,90 zł	36,90 zł	36,90 zł		brutto	metr bieżący	
		45,39 zł	45,39 zł	45,39 zł	45,39 zł				
0,7 mm	54,69 zł	48,88 zł	58,33 zł	53,90 zł	netto	m ² całkowity			
	58,33 zł	50,48 zł	61,48 zł	55,61 zł		m ² efektywny			
	52,50 zł	52,50 zł	52,50 zł	52,50 zł		brutto	metr bieżący		
	64,58 zł	64,58 zł	64,58 zł	64,58 zł					
Standard	S-Pure 10 LAT GWARANCJI	0,5 mm	41,39 zł	36,99 zł	44,14 zł	40,79 zł	netto	m ² całkowity	
			44,14 zł	38,20 zł	46,52 zł	42,09 zł		m ² efektywny	
			39,73 zł	39,73 zł	39,73 zł	39,73 zł		brutto	metr bieżący
			48,87 zł	48,87 zł	48,87 zł	48,87 zł			
	Safe Matt 15 LAT GWARANCJI	0,5 mm	43,59 zł	38,97 zł	46,50 zł	42,97 zł	netto	m ² całkowity	
			46,50 zł	40,24 zł	49,00 zł	44,33 zł		m ² efektywny	
			41,85 zł	41,85 zł	41,85 zł	41,85 zł		brutto	metr bieżący
			51,48 zł	51,48 zł	51,48 zł	51,48 zł			

TRB-45/900 Profil odwracalny

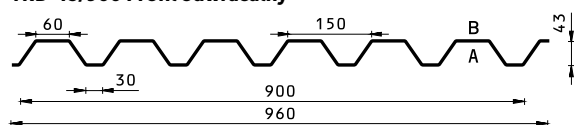

TRB-50-/1040 Profil odwracalny

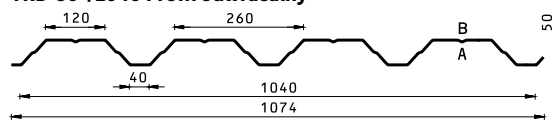

TRB-55K/854 Profil odwracalny

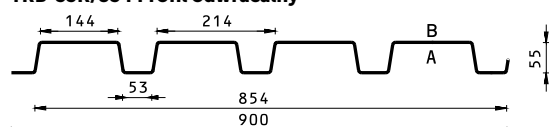

TRB-60/944 Profil odwracalny

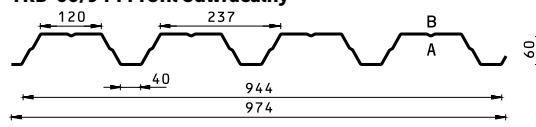

Blachy trapezowe i elewacyjne

Nazwa	FB-18	FEB-50
Profil	elewacja	elewacja
Szerokość całkowita	1138	1032
Szerokość efektywna	1100	930

KLASA POWŁOKI	Powłoka	Grubość	Cena		m ² całkowity	m ² efektywny	metr bieżący
			netto	brutto			
Super Premium	X-MATT GreenCoat Crown BT 30 LAT GWARANCJI	0,5 mm		46,85 zł			
				48,46 zł	netto		
				53,31 zł	brutto		
	IDEAL-SATIN GreenCoat Pural BT 30 LAT GWARANCJI			53,16 zł			
				55,00 zł	netto		
				60,50 zł	brutto		
	IDEAL-MATT GreenCoat Pural BT, matt 30 LAT GWARANCJI			53,16 zł			
				55,00 zł	netto		
				60,50 zł	brutto		
Premium	Poliester Potysk 15 LAT GWARANCJI	0,5 mm		38,07 zł			
				39,38 zł	netto		
				43,32 zł	brutto		
	Poliester Potysk 15 LAT GWARANCJI	0,7 mm		57,23 zł		63,11 zł	
				59,21 zł	netto	70,03 zł	
				65,13 zł	brutto	65,13 zł	
	Ultramatt 20 LAT GWARANCJI	0,5 mm		40,03 zł			
				41,41 zł	netto		
				45,55 zł	brutto		
			56,03 zł				

FB-18 Profil elewacyjny

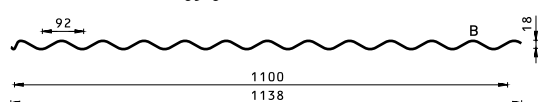

FEB-50 Profil elewacyjny

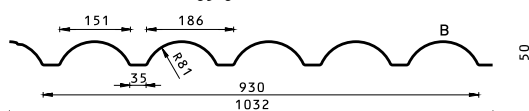

Elementy wykończeniowe do blach trapezowych

Gąsior GTR
1 szt. = 2,015 mb. dt. całkowitej

KLASA POWŁOKI	Powłoka	Cena		netto	metr bieżący
		netto	brutto		
Super premium	X-MATT GreenCoat Crown BT 30 LAT GWARANCJI		34,00 zł		
			41,82 zł	brutto	
	IDEAL-SATIN GreenCoat Pural BT 30 LAT GWARANCJI		35,50 zł		
			43,67 zł	brutto	
	IDEAL-MATT GreenCoat Pural BT, matt 30 LAT GWARANCJI		35,50 zł		
			43,67 zł	brutto	
Premium	Poliester Potysk 15 LAT GWARANCJI		29,85 zł		
			36,72 zł	brutto	
	Ultramatt 20 LAT GWARANCJI		30,50 zł		
			37,52 zł	brutto	
	Aluzink 185 + SPT 25 LAT GWARANCJI		25,00 zł		
			30,75 zł	brutto	
Standard	S-Pure 10 LAT GWARANCJI		28,35 zł		
			34,87 zł	brutto	
	Safe Matt 15 LAT GWARANCJI		28,98 zł		
		35,65 zł	brutto		

PEG-1

PANEL ELEWACYJNY

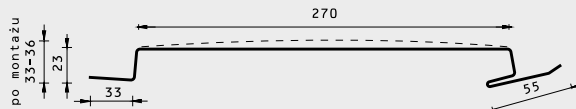
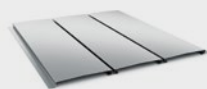

PEG-2

PANEL ELEWACYJNY

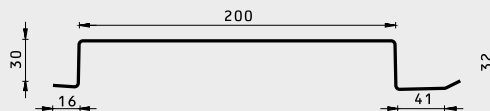
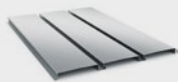

PEG-3/215 PEG-3/320

PANEL ELEWACYJNY

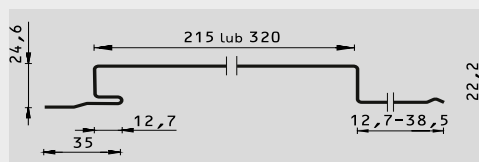
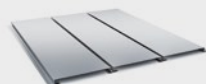

Systemy elewacyjne i parapety

KLASA POWŁOKI	Powłoka	Grubość	Panel PEG-1	Panel PEG-2	Panel PEG-3/215 PEG-3/320	Parapety	netto	m ²
			Cena					
Premium	Poliester Potysk 15 LAT GWARANCJI	0,7 mm	152,00 zł	142,00 zł	114,00 zł	188,00 zł	netto	m ²
			186,96 zł	174,66 zł	140,22 zł	231,24 zł	brutto	m ²

Blachy płaskie

KLASA POWŁOKI	Powłoka	Grubość	Blacha płaska z folią 1,25 x 2,00	Blacha płaska bez folii 1,25 x 2,00	netto	m ²
			Cena			
Premium	Poliester Potysk 15 LAT GWARANCJI	0,5 mm	34,75 zł	33,98 zł	netto	m ²
			42,74 zł	41,80 zł	brutto	m ²
		0,7 mm	86,88 zł	84,95 zł	netto	arkusz
			106,86 zł	104,49 zł	brutto	arkusz
		0,7 mm	50,42 zł	49,65 zł	netto	m ²
			62,02 zł	61,07 zł	brutto	m ²
	Ultramatt 20 LAT GWARANCJI	0,5 mm	126,05 zł	124,13 zł	netto	arkusz
			155,04 zł	152,67 zł	brutto	arkusz
		0,5 mm	36,70 zł	35,40 zł	netto	m ²
			45,14 zł	43,54 zł	brutto	m ²
		0,5 mm	91,75 zł	88,50 zł	netto	arkusz
			112,85 zł	108,86 zł	brutto	arkusz
Aluzink 185 + SPT 25 LAT GWARANCJI	0,5 mm	29,65 zł	29,65 zł	netto	m ²	
		36,47 zł	36,47 zł	brutto	m ²	
	0,5 mm	74,13 zł	74,13 zł	netto	arkusz	
		91,17 zł	91,17 zł	brutto	arkusz	
	0,7 mm	42,65 zł	42,65 zł	netto	m ²	
		52,46 zł	52,46 zł	brutto	m ²	
Drewnopodobna 10 LAT GWARANCJI	0,5 mm	106,63 zł	106,63 zł	netto	arkusz	
		131,15 zł	131,15 zł	brutto	arkusz	
	0,5 mm	47,25 zł	46,23 zł	netto	m ²	
		58,12 zł	56,86 zł	brutto	m ²	
	0,5 mm	118,13 zł	115,58 zł	netto	arkusz	
		145,29 zł	142,16 zł	brutto	arkusz	
Standard	S-Pure 10 LAT GWARANCJI	0,5 mm	33,00 zł	32,28 zł	netto	m ²
			40,59 zł	39,70 zł	brutto	m ²
	0,5 mm	82,50 zł	80,70 zł	netto	arkusz	
		101,48 zł	99,26 zł	brutto	arkusz	
	Safe Matt 15 LAT GWARANCJI	0,5 mm	34,86 zł	33,63 zł	netto	m ²
			42,88 zł	41,36 zł	brutto	m ²
0,5 mm	87,15 zł	84,08 zł	netto	arkusz		
	107,19 zł	103,41 zł	brutto	arkusz		



System modułowych obróbek dachowych MOD



**Pas podrynowy
PP 150**

Długość: 1200 mm
Wysokość: 150 mm
Opakowanie: 26 sztuk
Grubość blachy: 0,5 mm

**Pas podrynowy
PP 180**

Długość: 1200 mm
Wysokość: 180 mm
Opakowanie: 28 sztuk
Grubość blachy: 0,5 mm

**Pas podrynowy
PP 220**

Długość: 1200 mm
Wysokość: 20 mm
Opakowanie: 24 sztuk
Grubość blachy: 0,5 mm

**Obróbka przyścienna
OP L/P**

Długość: 1200 mm
Wysokość: 190 mm
Opakowanie: 30 sztuk
Grubość blachy: 0,5 mm

Powłoka

Cena

KLASA POWŁOKI	Powłoka	Cena				netto	sztuka
		PP 150	PP 180	PP 220	OP L/P		
Super Premium	X-MATT GreenCoat Crown BT 30 LAT GWARANCJI	18,08 zł	20,14 zł	23,02 zł	18,58 zł	netto	sztuka
		22,24 zł	24,77 zł	28,31 zł	22,85 zł	brutto	sztuka
	D-MATT PLUS 30 LAT GWARANCJI	17,66 zł	19,78 zł	22,54 zł	18,12 zł	netto	sztuka
		21,72 zł	24,33 zł	27,72 zł	22,29 zł	brutto	sztuka
	IDEAL-SATIN GreenCoat Pural BT 30 LAT GWARANCJI	21,46 zł	23,96 zł	27,37 zł	21,80 zł	netto	sztuka
	26,40 zł	29,47 zł	33,67 zł	26,81 zł	brutto	sztuka	
	IDEAL-MATT GreenCoat Pural BT, matt 30 LAT GWARANCJI	21,46 zł	23,96 zł	27,37 zł	21,80 zł	netto	sztuka
		26,40 zł	29,47 zł	33,67 zł	26,81 zł	brutto	sztuka
Premium	Poliester Potysk 15 LAT GWARANCJI	12,06 zł	13,39 zł	15,31 zł	12,30 zł	netto	sztuka
		14,83 zł	16,47 zł	18,83 zł	15,13 zł	brutto	sztuka
	Ultramat 20 LAT GWARANCJI	12,76 zł	14,16 zł	17,30 zł	12,95 zł	netto	sztuka
		15,69 zł	17,42 zł	21,28 zł	15,93 zł	brutto	sztuka
Standard	S-Pure 10 LAT GWARANCJI	11,46 zł	12,72 zł	14,54 zł	11,69 zł	netto	sztuka
		14,09 zł	15,65 zł	17,89 zł	14,37 zł	brutto	sztuka
	Safe Matt 15 LAT GWARANCJI	12,12 zł	13,45 zł	16,44 zł	12,30 zł	netto	sztuka
		14,09 zł	15,65 zł	17,89 zł	14,37 zł	brutto	sztuka

System modułowych obróbek dachowych MOD

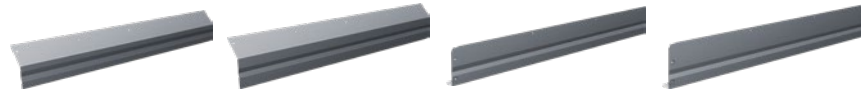

**Pas nadrynnowy
PN 80**
Długość: 1200 mm
Wysokość: 80 mm
Opakowanie: 20 sztuk
Grubość blachy: 0,5 mm

**Pas nadrynnowy
PN 120**
Długość: 1200 mm
Wysokość: 120 mm
Opakowanie: 20 sztuk
Grubość blachy: 0,5 mm

**Wiatrownica dolna
WD 150 L/P**
Długość: 1200 mm
Wysokość: 150 mm
Opakowanie: 20 sztuk
Grubość blachy: 0,5 mm

**Wiatrownica dolna
WD 180 L/P**
Długość: 1200 mm
Wysokość: 180 mm
Opakowanie: 20 sztuk
Grubość blachy: 0,5 mm

		Powłoka	Cena						
KLASA POWŁOKI	Super Premium	X-MATT GreenCoat Crown BT 30 LAT GWARANCJI	15,87 zł	19,37 zł	23,58 zł	25,76 zł	netto	sztuka	
			19,52 zł	23,83 zł	29,00 zł	31,68 zł	brutto	sztuka	
		D-MATT ^{PLUS} 30 LAT GWARANCJI	15,71 zł	18,56 zł	22,86 zł	24,86 zł	netto	sztuka	
			19,32 zł	22,83 zł	28,12 zł	30,58 zł	brutto	sztuka	
		IDEAL-SATIN GreenCoat Pural BT 30 LAT GWARANCJI	18,83 zł	23,01 zł	26,76 zł	29,50 zł	netto	sztuka	
			23,16 zł	28,30 zł	32,91 zł	36,29 zł	brutto	sztuka	
	Premium	Poliester Potysk 15 LAT GWARANCJI		10,70 zł	13,00 zł	15,52 zł	16,89 zł	netto	sztuka
				13,16 zł	15,99 zł	19,09 zł	20,77 zł	brutto	sztuka
		Ultramat 20 LAT GWARANCJI		11,29 zł	13,63 zł	16,36 zł	17,78 zł	netto	sztuka
			13,89 zł	16,76 zł	20,12 zł	21,87 zł	brutto	sztuka	
	Standard	S-Pure 10 LAT GWARANCJI		10,17 zł	12,35 zł	14,74 zł	16,05 zł	netto	sztuka
				12,50 zł	15,19 zł	18,14 zł	19,74 zł	brutto	sztuka
Safe Matt 15 LAT GWARANCJI			10,73 zł	12,95 zł	15,54 zł	16,89 zł	netto	sztuka	
		12,50 zł	15,19 zł	18,14 zł	19,74 zł	brutto	sztuka		

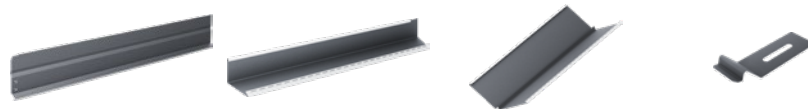

**Wiatrownica
zewnętrzna
WZ 224 L/P**
Długość: 1200 mm
Wysokość: 224 mm
Opakowanie: 20 sztuk
Grubość blachy: 0,5 mm

**Wiatrownica
wewnętrzna
WW 83 L/P**
Długość: 1200 mm
Wysokość: 83 mm
Opakowanie: 14 sztuk
Grubość blachy: 0,5 mm

**Rynna Koszowa
RKS 25**
Długość: 1200 mm
Opakowanie: 10 sztuk
Grubość blachy: 0,5 mm

Spinka
Opakowanie: 100 sztuk

		Powłoka	Cena						
KLASA POWŁOKI	Super Premium	X-MATT GreenCoat Crown BT 30 LAT GWARANCJI	27,78 zł	21,62 zł	48,02 zł		netto	sztuka	
			34,17 zł	26,59 zł	59,06 zł		brutto	sztuka	
		D-MATT ^{PLUS} 30 LAT GWARANCJI	27,56 zł	21,12 zł	47,59 zł		netto	sztuka	
			33,90 zł	25,98 zł	58,54 zł		brutto	sztuka	
		IDEAL-SATIN GreenCoat Pural BT 30 LAT GWARANCJI	32,87 zł	25,02 zł	56,54 zł		netto	sztuka	
			40,43 zł	30,77 zł	69,54 zł		brutto	sztuka	
	Premium	Poliester Potysk 15 LAT GWARANCJI		18,73 zł	14,37 zł	32,39 zł	1,86 zł	netto	sztuka
				23,04 zł	17,68 zł	39,84 zł	2,29 zł	brutto	sztuka
		Ultramat 20 LAT GWARANCJI		19,70 zł	15,10 zł	34,05 zł		netto	sztuka
			24,23 zł	18,57 zł	41,88 zł		brutto	sztuka	
	Standard	S-Pure 10 LAT GWARANCJI		17,79 zł	13,65 zł	30,77 zł		netto	sztuka
				21,89 zł	16,79 zł	37,85 zł		brutto	sztuka
Safe Matt 15 LAT GWARANCJI			18,72 zł	14,35 zł	32,35 zł		netto	sztuka	
		21,89 zł	16,79 zł	37,85 zł		brutto	sztuka		





ELEMENTY WYKOŃCZENIOWE I AKCESORIA





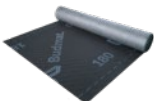

Akcesoria dodatkowe do blachodachówek modułowych

	Cena za sztukę		Uwagi
	Cena netto	Cena brutto	
 Wkręt, tącznik do blach modułowych 4,8 × 19 samowiercący lakierowany	43,50 zł	53,51 zł	opakowanie 250 szt.
Wkręt tącznik do blach modułowych PH - 4,8 × 20 TORX samowiercący do metalu z lakierem	80,00 zł	98,40 zł	opakowanie 250 szt.
Wkręt farmerski do blach modułowych PH - 4,8 × 35 TORX samowiercący do drewna z lakierem	80,00 zł	98,40 zł	opakowanie 250 szt.
Spinka mocująca do Venecji S	1,95 zł	2,40 zł	szt.

Membrana i taśma kalenicowa

	Cena za sztukę		Uwagi
	Cena netto	Cena brutto	
 Membrana folia dachowa Budmat 150 1,5 mb x 50 mb (75m ²)	3,65 zł	4,49 zł	m ²
Membrana folia dachowa Budmat 180 1,5 mb x 50 mb (75m ²)	4,65 zł	5,72 zł	m ²
 Taśma kalenicowa BUDMAT szerokość taśmy 310 mm, gr. 14 mm 5mb/rolka	6,00 zł	7,38 zł	mb.

Akcesoria dodatkowe do blachodachówek Zefir, Sara, Aria

	Cena netto	Cena brutto	j.m.
 Uszczelka pod gąsior Sara/Zefir/Aria 20 × 1080	4,25 zł	5,23 zł	
Uszczelka pod Pas Nadrynnowy Sara/Zefir/Aria 20 × 1080	0,85 zł	1,05 zł	
Uszczelka uniwersalna 30 × 30 × 2000	11,90 zł	14,64 zł	szt.
 Uszczelka uniwersalna trójkątna 50 × 30 × 1000	3,35 zł	4,12 zł	
 Lakier zaprawkowy z odtuszcaczem 200 ml	41,20 zł	50,68 zł	szt.
 Lakier zaprawkowy w sztyfcie 20 ml	13,30 zł	16,36 zł	szt.
 Wkręt farmerski 4,8 × 35 lub 4,8 × 28 samowiercący do drewna lakierowany/ocynkowany	43,50 zł	53,51 zł	opakowanie 250 szt.

Akcesoria dodatkowe do paneli

	Cena za sztukę		Uwagi	
	Cena netto	Cena brutto		
	Wkręty 4,2 x 19	39,20 zł	48,22 zł	Ocynk (opakowanie 500 szt.)
	Wkręty 4,2 x 22	42,75 zł	52,58 zł	Ocynk (opakowanie 500 szt.)
	Wkręty 4,2 x 25	48,00 zł	59,04 zł	Ocynk (opakowanie 500 szt.)
	Wkręty 4,2 x 32	54,90 zł	67,53 zł	Ocynk (opakowanie 500 szt.)
	Haftra dylatacyjna UNI	1,59 zł	1,96 zł	Stal nierdzewna
	Haftra stała UNI	0,89 zł	1,09 zł	Stal nierdzewna
	Haftra stała DUO	2,80 zł	3,44 zł	Stal nierdzewna



Uszczelki do blach trapezowych

	Cena netto	Cena brutto	j.m.
Uszczelka TRB-12/1064 strona A/B 20 x 825	2,05 zł	2,52 zł	szt.
Uszczelka TRB-14/1080 strona A/B	2,15 zł	2,64 zł	szt.
Uszczelka TRB-18/1060 strona A/B 20 x 848	2,23 zł	2,74 zł	szt.
Uszczelka TRB-18/1100 strona A/B	2,30 zł	2,83 zł	szt.
Uszczelka TRB-18/1124 strona A/B	2,30 zł	2,83 zł	szt.
Uszczelka TRB-30/1100 strona A/B	2,76 zł	3,39 zł	szt.
Uszczelka TRB-35/965 strona A/B 20 x 772	2,82 zł	3,47 zł	szt.
Uszczelka TRB-35/1035 strona A/B	2,87 zł	3,53 zł	szt.
Uszczelka TRB-35/1050 strona A/B	2,92 zł	3,59 zł	szt.
Uszczelka TRB-45/900 strona A/B	5,22 zł	6,42 zł	szt.
Uszczelka TRB-55/920 strona A/B	5,79 zł	7,12 zł	szt.
Uszczelka TRB-55K/854 strona A/B	5,79 zł	7,12 zł	szt.
Uszczelka TRB-50/1040 strona A/B	5,67 zł	6,97 zł	szt.
Uszczelka TRB-60/944 strona A/B	6,00 zł	7,38 zł	szt.
Uszczelka FB-18 strona A	2,82 zł	3,47 zł	szt.
Uszczelka FEB-50 strona A/B	5,56 zł	6,84 zł	szt.
Uszczelka uniwersalna 30 x 30 x 2000	12,00 zł	14,76 zł	szt.
Uszczelka uniwersalna trójkątna 1000/50/30	3,37 zł	4,15 zł	szt.
Wkręt farmerski 4,8 x 35 lub 4,8 x 28 samowierzący do drewna lakierowany/ocynkowany	43,50 zł	53,51 zł	opakowanie 250 szt.

Światliki dachowe i ściennie do blach trapezowych w długościach 2, 3, 6 mb

	Szerokość płyty	Szerokość efektywna	Cena netto	Cena brutto	j.m.
TRB 18/1100 gr. 1 mm bezbarwny	1148 mm	1100 mm	74,35 zł	91,45 zł	mb
TRB 18/1124 gr. 1 mm bezbarwny	1169 mm	1124 mm	82,45 zł	101,41 zł	mb
TRB 35/1035 gr. 1 mm bezbarwny	1080 mm	1035 mm	71,15 zł	87,51 zł	mb
TRB 35/1050 gr. 1 mm bezbarwny	1080 mm	1050 mm	71,15 zł	87,51 zł	mb
TRB 50/1040 gr. 1,0 mm bezbarwny	1074 mm	1040 mm	74,35 zł	91,45 zł	mb

System bezpieczeństwa dachowego do blachodachówek modułowych

	Cena za sztukę		
	Cena netto	Cena brutto	Uwagi
 Płotek śniegowy 1,20 mb	122,43 zł	150,59 zł	kpl.
Płotek śniegowy 2,40 mb	231,93 zł	285,27 zł	kpl.
Płotek śniegowy 3,60 mb	361,46 zł	444,60 zł	kpl.
 Ława kominiarska 0,40 mb	197,20 zł	242,56 zł	kpl.
Ława kominiarska 0,60 mb	226,50 zł	278,60 zł	kpl.
Ława kominiarska 0,80 mb	254,50 zł	313,04 zł	kpl.
 Stopień kominiarski 1 szt.	65,88 zł	81,03 zł	kpl.
Płotek śniegowy rurowy 2,00 mb	181,90 zł	223,73 zł	kpl.
Płotek śniegowy 2-rurowy 2,00 mb	278,67 zł	342,77 zł	kpl.







System bezpieczeństwa dachowego do paneli dachowych

	Cena za sztukę		
	Cena netto	Cena brutto	Uwagi
Ława kominiarska kpl.	314,54 zł	386,88 zł	dł. 0,6 mb
	344,13 zł	423,28 zł	dł. 0,8 mb
 Płotek śniegowy rurowy kpl	221,54 zł	272,49 zł	dł. 2 mb
Płotek śniegowy 2-rurowy	326,48 zł	401,57 zł	dł. 2 mb







System bezpieczeństwa dachowego do blachodachówek pod wymiar

	Cena za sztukę		
	Cena netto	Cena brutto	Uwagi
Stopień kominiarski moduł 350 mm i 400 mm	86,70 zł	106,64 zł	
Ława kominiarska kpl.	200,00 zł	246,00 zł	dł. 0,4 mb
	229,40 zł	282,16 zł	dł. 0,6 mb
Płotek śniegowy kpl.	259,00 zł	318,57 zł	dł. 0,8 mb
	124,88 zł	153,60 zł	dł. 1,2 mb
Płotek śniegowy rurowy kpl	231,00 zł	284,13 zł	dł. 2,4 mb
	361,00 zł	444,03 zł	dł. 3,6 mb
Płotek śniegowy 2-rurowy kpl	181,90 zł	223,73 zł	dł. 2 mb
Płotek śniegowy 2-rurowy kpl	278,67 zł	342,77 zł	dł. 2 mb

Kominki

	Zestaw Kominek Ecoline Premium fi 125 + rura przyłączeniowa KFP-2-1 + przejście przez membranę + skraplacz SKR-1	325,00 zł	399,75 zł	szt.
	Kominek wentylacyjny "Ecoline Premium" fi 125 z odprowadzeniem kondensatu	185,00 zł	227,55 zł	szt.
	Kominek wentylacyjny "Ecoline Premium" fi 150 z odprowadzeniem kondensatu	230,00 zł	282,90 zł	szt.
	Kominek wentylacyjny obrotowy "Rotoline" fi 150 – ocieplany	310,00 zł	381,30 zł	szt.
	Kominek wentylacyjny "Smartline" fi 125 – standard	165,00 zł	202,95 zł	szt.
	Kominek wentylacyjny "Smartline" fi 125 – ocieplany	220,00 zł	270,60 zł	szt.
	Kominek wentylacyjny "Smartline" fi 150 – standard	220,00 zł	270,60 zł	szt.
	Kominek wentylacyjny "Smartline" fi 150 – ocieplany	280,00 zł	344,40 zł	szt.
	Przewód łączący do kominka wentylacyjnego fi 125	65,00 zł	79,95 zł	szt.
	Przewód łączący do kominka wentylacyjnego fi 150	85,00 zł	104,55 zł	szt.
	Przewód łączący do kominka wentylacyjnego fi 160 z redukcją	100,00 zł	123,00 zł	szt.
	Kominek AIR JET 125 - ocieplony + kondensat	185,00 zł	227,55 zł	szt.
	Kominek AIR JET 160 - ocieplony + kondensat	220,00 zł	270,60 zł	szt.
	Kominek AIR FLOW 125 - kondensat	140,00 zł	172,20 zł	szt.
	Kominek AIR FLOW 160 - kondensat	175,00 zł	215,25 zł	szt.
	Kominek Triventa Plus 125	185,00 zł	227,55 zł	szt.
	Kominek Triventa Plus 150	230,00 zł	282,90 zł	szt.
	Wywietrznik potłociowy R-WENT	89,55 zł	110,15 zł	szt.

Akcesoria dodatkowe

	Uwagi	Cena za sztukę		
		Cena netto	Cena brutto	
	Przeście antenowe (do wszystkich blach)	szt.	165,00 zł	202,95 zł
	Przeście solarne (do wszystkich blach)	szt.	220,00 zł	270,60 zł
	SKR-1 Skraplacz fi 125	szt.	90,00 zł	110,70 zł
	SKR-1 Skraplacz z wentylatorem fi 125	szt.	350,00 zł	430,50 zł
	SKRW-2 Skraplacz fi 150	szt.	100,00 zł	123,00 zł
	SKRW-2 Skraplacz z wentylatorem fi 150	szt.	400,00 zł	492,00 zł
	Kratka wentylacyjna ABS 17x17 cm Siatka zabezpieczająca przed insektami Paczka 60 szt	szt.	10,00 zł	12,30 zł
	Kratka wentylacyjna ABS 17x23 cm Siatka zabezpieczająca przed insektami Paczka 50 szt	szt.	12,00 zł	14,76 zł







Kominki do blach trapezowych

	Cena netto	Cena brutto	j.m.	
	Kominek uniwersalny "Ecoline Premium" do TRB-18/1100, TRB-18/1124, TRB-35/1035, TRB-35/1050 z odprowadzeniem kondensatu fi 125	185,00 zł	227,55 zł	szt.
	Kominek uniwersalny "Ecoline Premium" do TRB-18/1100, TRB-18/1124, TRB-35/1035, TRB-35/1050 z odprowadzeniem kondensatu fi 150	230,00 zł	282,90 zł	szt.
	Kominek uniwersalny "Ecoline Premium" do trapezu z odprowadzeniem kondensatu fi 125 (dotyczy trapezów o wysokości profilu powyżej 35 mm i poniżej 18mm)	269,00 zł	330,87 zł	szt.
	Kominek uniwersalny "Ecoline Premium" do trapezu z odprowadzeniem kondensatu fi 150 (dotyczy trapezów o wysokości profilu powyżej 35 mm i poniżej 18mm)	330,00 zł	405,90 zł	szt.
	Kominek do TRB-18/35 profilowany zimny fi 125	165,00 zł	202,95 zł	kpl.
	Kominek do TRB-18/35 profilowany ciepły fi 125	220,00 zł	270,60 zł	kpl.
	Kominek do TRB-18/35 profilowany zimny fi 150	220,00 zł	270,60 zł	kpl.
	Kominek do TRB-18/35 profilowany ciepły fi 150	280,00 zł	344,40 zł	kpl.
	Kominek uniwersalny do trapezu zimny fi 125 (dotyczy trapezów o wysokości profilu powyżej 35 mm)	239,00 zł	293,97 zł	kpl.
	Kominek uniwersalny do trapezu ciepły fi 125 (dotyczy trapezów o wysokości profilu powyżej 35 mm)	269,00 zł	330,87 zł	kpl.
Kominek uniwersalny do trapezu zimny fi 150 (dotyczy trapezów o wysokości profilu powyżej 35 mm)	269,00 zł	330,87 zł	kpl.	
Kominek uniwersalny do trapezu ciepły fi 150 (dotyczy trapezów o wysokości profilu powyżej 35 mm)	330,00 zł	405,90 zł	kpl.	



Rura podłączeniowa fi 125	65,00 zł	79,95 zł	szt.
Rura podłączeniowa fi 150	88,00 zł	108,24 zł	szt.
Przewód łączący do kominka wentylacyjnego fi 160 z redukcją	100,00 zł	123,00 zł	szt.

System bezpieczeństwa dachowego do blachodachówek modułowych





Nazwa produktu	Uwagi	Cena za sztukę	
		Cena netto	Cena brutto
 <p>© CW Lundberg AB</p>	szt.	85,80 zł	105,53 zł
 <p>© CW Lundberg AB</p>	kpl.	820,70 zł	1 009,46 zł
 <p>© CW Lundberg AB</p>	kpl.	1 036,90 zł	1 275,39 zł
 <p>© CW Lundberg AB</p>	kpl.	316,70 zł	389,54 zł
 <p>© CW Lundberg AB</p>	kpl.	633,90 zł	779,70 zł
 <p>© CW Lundberg AB</p>	kpl.	653,40 zł	803,68 zł

Wszystkie produkty CWL są wyprodukowane w Szwecji i posiadają 40-letnią gwarancję.

Dostępne kolory RAL: 9005, 8004, 8017, 8019, 9006, 9007, 7011, 7016, 7024, 7040, 3009, 3011, 6003, 6021.

Wykonaj szczegółowe obliczenia dla swojego dachu na www.cwlundberg.com

System bezpieczeństwa dachowego do blachodachówek pod wymiar i blach trapezowych





	Nazwa produktu	Uwagi	Cena za sztukę	
			Cena netto	Cena brutto
 <p>© CW Lundberg AB</p>	Stopień dachowy	szt.	85,80 zł	105,53 zł
 <p>© CW Lundberg AB</p>	Ława kominiarska 1,2m	kpl.	820,70 zł	1 009,46 zł
	Ława kominiarska 2,4m	kpl.	1 036,90 zł	1 275,39 zł
 <p>© CW Lundberg AB</p>	Reling przeciwnięgowy 2,4m	kpl.	316,70 zł	389,54 zł
 <p>© CW Lundberg AB</p>	Płotek przeciwnięgowy 2,4m	kpl.	633,90 zł	779,70 zł
 <p>© CW Lundberg AB</p>	Płotek 3-relingowy 2,4m	kpl.	653,40 zł	803,68 zł

Wszystkie produkty CWL są **wyprodukowane w Szwecji** i posiadają **40-letnią gwarancję**.

Dostępne kolory RAL: 9005, 8004, 8017, 8019, 9006, 9007, 7011, 7016, 7024, 7040, 3009, 3011, 6003, 6021.

Wykonaj szczegółowe obliczenia dla swojego dachu na www.cwlundberg.com

System bezpieczeństwa dachowego do paneli dachowych ironclick, primeclick, duosnap

	Nazwa produktu	Uwagi	PrimClick, DuoSnap	
			Cena netto	Cena brutto
 © CW Lundberg AB	Drabina dachowa 1,5m	kpl.	1 433,80 zł	1 763,57 zł
	Drabina dachowa 2,4m		2 139,40 zł	2 631,46 zł
 © CW Lundberg AB	Ława kominiarska 1,2m	kpl.	910,90 zł	1 120,41 zł
	Ława kominiarska 2,4m		1 127,10 zł	1 386,33 zł
 © CW Lundberg AB	Grabie przeciwniegowe 1,2m	kpl.	243,30 zł	299,26 zł
 © CW Lundberg AB	Płotek przeciwniegowy 2,4m	kpl.	724,10 zł	890,64 zł
 © CW Lundberg AB	Płotek 3-relingowy 2,4m	kpl.	743,60 zł	914,63 zł

Wszystkie produkty CWL są **wyprodukowane w Szwecji** i posiadają **40-letnią gwarancję**.

Dostępne kolory RAL: 9005, 8004, 8017, 8019, 9006, 9007, 7011, 7016, 7024, 7040, 3009, 3011, 6003, 6021.

Wykonaj szczegółowe obliczenia dla swojego dachu na www.cwlundberg.com

Powłoki dostępne dla:

Blachodachówek modułowych

X-MATT GreenCoat Crown BT •	do 50 lat gwarancji
D-MATT ^{PLUS} •	do 30 lat gwarancji
IDEAL-SATIN GreenCoat Pural BT •	do 40 lat gwarancji
IDEAL-MATT GreenCoat Pural BT, matt •	

Produkty w powłoce IDEAL-SATIN i IDEAL-MATT są produkowane na indywidualne zamówienie, bez gwarancji powtarzalności koloru.

Powłoki dostępne dla:

Blachodachówek pod wymiar**Panele dachowych****Blach trapezowych**

X-MATT GreenCoat Crown BT •	30 lat gwarancji
IDEAL-SATIN GreenCoat Pural BT •	
IDEAL-MATT GreenCoat Pural BT, matt •	
Ultramat •	20 lat gwarancji
Poliester Połysk •	15 lat gwarancji
Aluzink 185 + SPT •	25 lat gwarancji
S-Pure	10 lat gwarancji
Safe Matt	15 lat gwarancji

Nowości!

